

C4172F



Famiglia	Frigoriferi
Installazione	Incasso
Categoria	Combinato
Nicchia da incasso	178
Tipo di raffreddamento	Statico
Sbrinamento	Frigorifero automatico, freezer manuale
Tipo di cerniera	A traino
Posizione cerniera	Destra
Porta reversibile	Sì
Codice EAN	8017709295332



Estetica



Colore	Bianco	Logo	Serigrafato
Estetica	Universale	Colore profilo mensole	Bianco
Materiale Porta	Lamiera	Colore profilo del ripiano in vetro	Bianco
Materiale fianchi	Lamiera	Tipologia di Display	LED
Colore fianchi	Bianco	Posizione display	Interno (cella frigo)

Allestimento Comparto Frigorifero



Numero ripiani regolabili	4	Ripiano copri - verduriera	Sì
Numero cassette frutta e verdura	2	Tipologia ripiano copri - verduriera	Cristallo
Tipologia ripiani regolabili	Cristallo	Illuminazione interna frigo	Sì
Tipologia verduriera	Standard	Tipo illuminazione interna frigo	Led

Controporta comparto Frigorifero

Numero mensole con coperchio trasparente	1	Numero mensole porta-bottiglie	1
Numero balconcini regolabili	2		

Altre dotazioni Frigorifero

Accessori frigorifero Porta-uova

Allestimento comparto Congelatore

Numero cassette 3

Altre dotazioni Congelatore

Accessories 1 contenitore ghiaccio

Altre caratteristiche tecniche

Tipo di controllo della temperatura	Elettronico
Numero di compressori	1
Tipo di gas refrigerante	R600a
Tipo di compressore	Standard
Agente schiumogeno	Ciclopentano

Prestazioni / Etichetta Energetica



Categoria apparecchio di refrigerazione	7 - Frigo-congelatore	Volume lordo totale	272 l
Emissioni di rumore aereo	35 dB(A) re 1pW	Scomparti Alimenti Congelati - Volume utile	72 l
Classe di efficienza energetica del modello	A+	Scomparto 4 Stelle - Numero di stelle	4
Indice di efficienza energetica EEI	41.9 %	Volume lordo scomparto alimenti congelati	73 l
Consumo annuo di energia	291 kWh/a	Capacità di congelamento	4 Kg/24h
Classe climatica	SN, N, ST, T	Autonomia di Conservazione senza energia elettrica	21 h
Scomparto alimenti freschi - Volume utile	195 l		

Prestazioni / Etichetta Energetica - Reg. 2019



Consumo annuo di energia	272 kWh/a	Somma dei volumi degli scomparti di raffreddamento e degli scomparti per prodotti non congelati	196 l
Classe di efficienza energetica	F		





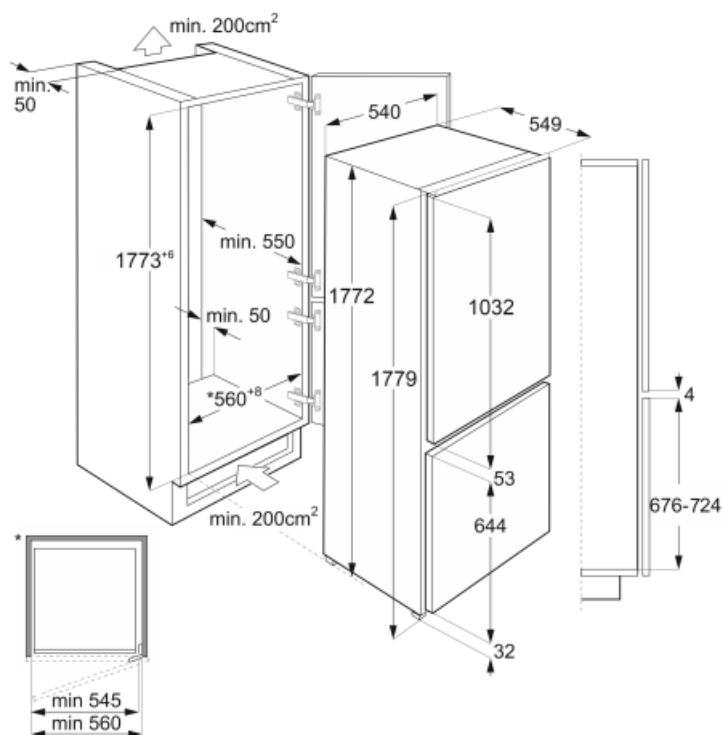

Classe di emissione di rumore aereo	B	Autonomia di Conservazione senza energia elettrica	11.50 h
Volume totale netto	268 l	4 stelle - Capacità di congelamento	3.9 Kg/24h
Somma dei volumi degli scomparti per prodotti congelati	72 l	Classe climatica IEE	SN, N, ST, T 125 %

Collegamento Elettrico

Spina	(F;E) Schuko	Tensione (V)	230-240 V
Dati nominali di collegamento elettrico	140 W	Frequenza (Hz)	50 Hz
Corrente	1.1 A	Lunghezza cavo di alimentazione	240 cm



Glossario simboli

-  4 stelle
-  Sbrinamento automatico: Tutti i modelli di frigoriferi sono dotati di Sbrinamento automatico nel vano frigorifero.
-  Illuminazione interna a LED: L'illuminazione interna a LED garantisce un risparmio energetico e, al contempo, offre una luce di atmosfera.
-  Classe di efficienza energetica F
-  A+: Gli elettrodomestici Smeg consentono un notevole risparmio energetico ascrivibile in Classe A, A+, A++ e A+++, per ridurre i consumi, pur mantenendo la massima efficienza, e garantire il rispetto per l'ambiente.
-  Display LED: Per ottimizzare le prestazioni e semplificare al massimo l'utilizzo dell'elettrodomestico, alcune lavabiancheria e alcuni frigoriferi sono dotati di un display LED che permette di visualizzare lo stato di funzionamento del prodotto.
-  Altezza nicchia incasso