



100% MADE IN ITALY

ADIMEMBER

 **Microstop**[®]
PROTEZIONE 100% ANTIBATTERICA

100%
PROTEZIONE
ANTIBATTERICA

 **PLADOS**[®]
Complementi per cucine d'autore.



...idee nuove in cucina



LAVELLI

Lavelli in materiale composito, dal **design raffinato ed elegante**, proposti in **6 differenti finiture** ed in ben **64 differenti tonalità**.

RUBINETTERIA

Rubinetteria di pregio, pratica e funzionale, proposta **in tinta con il lavello** e in un'**ampissima gamma di modelli**.



ACCESSORI PER LAVELLI

Ampia e variegata gamma di accessori per lavelli per rendere la zona lavello un **centro multifunzione** e quindi non solo luogo di lavaggio ma anche di preparazione cibi.



ELETTRODOMESTICI

Piani di cottura, forni elettrici e cappe aspiranti proposti in diverse tonalità ed in abbinamento al lavello per creare un perfetto coordinato sia nelle cucine classiche, che in quelle moderne.

I piani di cottura in vetroceramica completano la collezione degli elettrodomestici Plados.







































































Lavelli

 LX8620 pag.33	 AM11620 pag.35	 AM9910 pag.35	 AM8610 pag.36	 AM8620 pag.36	 AM7910 pag.37	 CX1162 pag.39	 CX0991 pag.39	 CX0861 pag.40	 CX0862 pag.40	LUX/ELEGANCE/CORAX lavelli	
 CX0791 pag.41	 NK07920 pag.41	 CX0981 pag.42	 ON7610 pag.44	 ONS5610 pag.44	 ON4110 pag.45	 SP1162 pag.47	 SP0991 pag.47	 SP0992 pag.48	 SP0861 pag.48	 SP0862 pag.49	CORAX/ONE/SPAZIO lavelli
 SP0791 pag.49	 SP0792 pag.50	 SP0981 pag.50	 PL1162-AT1162 pag.52	 PL0991 pag.52	 PL0861 pag.53	 PL0862 pag.53	 FTA8320 pag.54	 PL4351 pag.54	 PL5101 pag.55	SPAZIO/ATLANTIC lavelli	
 FU11621 pag.55	 ON1162 pag.57	 PK0991 pag.57	 ON0861 pag.58	 PR0861 pag.58	 HR1162 pag.60	 HR0991 pag.60	 HR0861 pag.61	 HR4321 pag.61	 NK05110 pag.62	ATLANTIC/ONDA PROFILO/HARMONY lavelli	
 HR0792 pag.62	 HR0862 pag.63	 DB09910 pag.63	 HR0860 pag.64	 HR0992 pag.65	 HR1061 pag.65	 HRA832 pag.66	 PK0861 pag.67	 PL11620 pag.67	 PL11610 pag.68	HARMONY/UNIVERSO lavelli	
 PL08610 pag.68	 PL08620 pag.69	 DOA8320 pag.69	 RO0861 pag.71	 HR0791 pag.71	 HR6150 pag.72	 HR6151 pag.72				UNIVERSO/ROXANA lavelli	













Accessori

 TAGLIERI IN LEGNO pag.86	 TAGLIERI IN POLIETILENE pag.86	 TAGLIERI IN CRISTALLO pag.87	 CESTELLI pag.87	 VASCHETTE IN ACCIAIO INOX pag.88	 ALTRI ACCESSORI pag.88					Accessori lavelli
---	--	--	---	--	--	--	--	--	--	-----------------------------









































Miscelatori

 PLUSMIX pag.93	 PLUSMIXEXT pag.93	 QUARMIX pag.93	 QUARMIXEXT pag.94	 QUAEXTBI pag.94	 MIXBIXEXT pag.94	 QUARMIXLAV pag.95	 ULTRAMIX pag.95	 ULTRAMIXEXT pag.95	 NEOMIX pag.96	MISCELATORI
 SUPERMIX pag.96	 EUROMIX pag.96	 EUROMIXEXT pag.97	 SLIMMIX pag.97	 VENMIX10 pag.97	 VENMIX20 pag.98	 PETRAMIX pag.98	 PUNTOPBEX pag.98	 NOVOMIX pag.99	 MIXOLDST pag.99	MISCELATORI
 MIXOLD pag.99	 IDEALMIX pag.100	 IDEAOLD pag.100	 OLDSTYLE pag.100	 RAMIXEXT pag.101	 TIZEK pag.101	 TIZMIXEXT pag.101	 COLMIX pag.102	 VENMIXL pag.102	 VENMIXEXTL pag.102	MISCELATORI
 VENMIXEXT pag.103	 FLATMIX pag.103	 QUAMIXL pag.103	 QUADRO10 pag.104	 QUADRO20 pag.104	 PAMIX50 pag.104	 PAMIX50E pag.105	 PAMIX30 pag.105	 SPRINGP20 pag.105	 SHOWERFLEX pag.106	MISCELATORI
 SHOWER10 pag.106	 SHOWERMID pag.106	 TIZMIX pag.110	 GIOMIX pag.110	 VEMIXLUX pag.110	 AQUAMIX pag.111	 CARAMIX pag.111	 TECNOMIX pag.111	 MIXCLASSIC pag.112	 CARAMON pag.112	MISCELATORI
 OLDTIME pag.112	 ARCBEXEXT pag.113	 ELMIX pag.113	 ARCBEX pag.113	 DIGIT10D pag.114	 DIGIT20 pag.115	 DIGIT30D pag.115	 POLYTEK10 pag.116	 POLYTEK20 pag.116	 POLYTEK30 pag.117	MISCELATORI
 WOODMIX pag.117	 NEWMIX (linea) pag.118	 AQUAINOX10 pag.120	 AQUAINOX20 pag.120	 AQUAINOX30 pag.120	 AQUAINOX40 pag.120	 INOXA10L pag.121	 INOXA20L pag.121	 INOXA30L pag.121	 INOXA40L pag.121	MISCELATORI

Miscelatori

										MISCELATORI	
INOXA50L pag.121	INOXA60L pag.121	FLO10 pag.122	MIS12 pag.123	FLO30 pag.123	FLO60 pag.123	FLO40 pag.124	FLO65 pag.124	FLO70 pag.124	FLO80 pag.125		
											MISCELATORI
FLO85 pag.125	BEVERINO pag.125	BEV10 pag.125									

Piani cottura Forni, Cappe

									Piani cottura Forni		
PCPR75C pag.134	PCPR60C pag.134	FOPR60C pag.135	PCPR75M pag.135	PCPR60M pag.136	FOPR60M pag.136	STAR75 pag.137	STAR60CL pag.137	STAR70 pag.138			
									Piani cottura Forni/Cappe		
STAR60 pag.138	FITER pag.139	FITEM pag.139	FINAM pag.140	GOLD70 pag.140	RND60-RND90 pag.146	PT60-PT90 pag.146	PC260-PC290 pag.147	P760-P790 pag.147			
										Cappe	
PE7560-PE7590 pag.148	WDVN60-WDVN90 pag.148	KLM90 pag.149	PV260-PV290 pag.149	PV160-PV190 pag.150	GLASS60-GLASS90 pag.150	P590 pag.151	CUB40-CUB60 pag.151	CLN38 pag.152	CUBIL40 pag.152		
									Piani cottura vetroceramica		
PBT0320 pag.156	PBT0640 pag.156	PBT0742PET pag.157	PBT941T pag.157	PBMA320 pag.158	PBMA640 pag.158	SNAPPY pag.159	PBIB320T pag.161	PBIB430 pag.161			
											Piani cottura vetroceramica
PBIM640 pag.162	PBIL640T pag.162	PBIL740T pag.163	PBIL74GT pag.163								

Sommario

Tabelle

CORRISPONDENZA COLORI PLADOS COLORI FABBRICANTI ELETTRODOMESTICI pag.165	ACCESSORI IN OPZIONE PER LAVELLI IN MATERIALE COMPOSITO pag.171	TABELLA BASI SOTTOLAVELLI pag.175	COLORI DISPONIBILI LAVELLI pag.177	RUBINETTERIA pag.178	TABELLE
---	--	---	--	--------------------------------	----------------

Colori

GAMMA COLORI LAVELLI pag.180	GAMMA COLORI RUBINETTI pag.188	COLORI
--	--	---------------

Assistenza/Certificazioni

SERVIZI E ASSISTENZA PLADOS pag.191	CERTIFICAZIONI pag.192	CENTRI AUTORIZZATI PER ASSISTENZA TECNICA pag.193	ASSISTENZA/CERTIFICAZIONI
---	----------------------------------	---	----------------------------------



Chi è PLADOS

PLADOS è uno dei principali produttori mondiali di lavelli da cucina in materiale composito: lavelli in **ULTRAQUARTZ, GRANIT, microULTRAGRANIT, ULTRAMETAL, ULTRAVITRO e NATURSTONE.**

Grazie ad un prodotto di altissimo pregio e grande affidabilità, PLADOS, Azienda giovane e molto dinamica, è riuscita a conquistare una posizione di rilievo nel difficile scenario internazionale del lavello in materiale composito, ottenendo ovunque

importanti risultati commerciali ed unanimi consensi.

I prodotti PLADOS vengono oggi esportati in moltissimi Paesi e nei 5 Continenti.

Rubineria, piani di cottura, forni e cappe aspiranti nei colori granito e proposti in tinta con il lavello completano la gamma dei prodotti offerti consentendo perfetti ed inimitabili coordinati.

LE GARANZIE E LE CERTIFICAZIONI PLADOS



ADMEMBER
Plados è membro dell'ADI, associazione che accoglie le migliori aziende ed i più prestigiosi designer italiani.



CERTIFICATO N. 773
UNI EN ISO 9001:2008
EA14



* I lavelli Plados in microULTRAGRANIT, ULTRAMETAL, ULTRAVITRO e NATURSTONE sono garantiti 10 anni contro eventuali rotture da shock termico. Per i lavelli in ULTRAQUARTZ e GRANIT la garanzia è di 6 anni.



Il partner ideale

La TRACCIABILITÀ del Lavello Plados

Al fine di assicurare la massima garanzia al consumatore, Plados ha attivato una procedura interna che consente all'azienda di risalire in qualsiasi momento al lotto di produzione dell'articolo e dei componenti utilizzati.

Prodotti di qualità, raffinata estetica, vasta gamma di modelli, finiture e colori, servizio sempre preciso e puntuale, prezzi competitivi.

Una parte rilevante del nuovissimo stabilimento è dedicata allo stoccaggio dei lavelli, pronti per l'imballaggio, nelle varie tipologie, finiture e colori (oltre 3700 differenti combinazioni) al fine di assicurare una rapidissima evasione dell'ordine.

Questa caratteristica fa di **Plados il leader incontrastato nel mercato dei lavelli in materiale composito.**

Plados è davvero il partner ideale per fabbricanti di cucine componibili e distributori di elettrodomestici da incasso.



Il design Plados

Plados concentra i propri sforzi non solo sull'innovazione tecnica e funzionale del prodotto ma anche sull'aspetto estetico.

Membro dell'ADI, associazione che accoglie le migliori Aziende ed i più prestigiosi designers italiani, Plados è da sempre volta alla ricerca di un sapiente equilibrio tra forme, design e funzionalità del prodotto.

ADIMEMBER

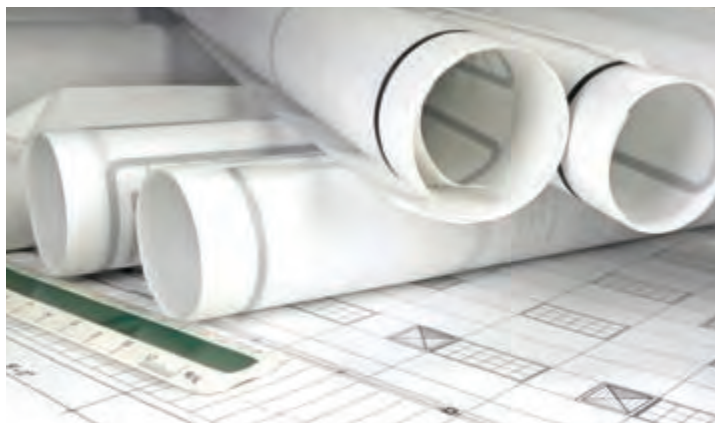

L'emozione del colore

Il colore è vita; il colore è emozione!



Con un lavello Plados il colore entra con forza in cucina. Proposti in ben **6 diverse finiture** ed in **63 differenti tonalità**, i lavelli Plados contribuiscono a rendere più gradevole e vivace l'ambiente e si integrano alla perfezione sia con le cucine in stile che con le ambientazioni moderne e di tendenza.

Plados è anche costantemente rivolta alla ricerca di nuove finiture e di nuove tonalità da proporre alla propria Clientela. Numerosissime innovazioni sono allo studio per le varie tipologie di cucine componibili.



L'eleganza del rubinetto in tinta con il lavello



Negli ultimi anni il rubinetto ha acquisito una crescente personalità in cucina e sempre più spesso il consumatore lo preferisce in tinta con il lavello anziché cromato.

Acquistare lavello e miscelatore della stessa marca è diventato oggi consuetudine ed il mercato è alla costante ricerca di prodotti di alto profilo e dall'elevato pregio estetico.

Proporre un lavello colorato con un rubinetto in tinta, sia nelle ambientazioni classiche che in quelle moderne, è contemporaneamente un tocco di colore e di classe.

E anche in questa tipologia di proposta Plados non ha rivali.

Per ogni colore del lavello (oltre 60 differenti tonalità) viene proposta una vastissima gamma di miscelatori in tinta creando un coordinato inimitabile nelle versioni classica, moderna e minimalista.

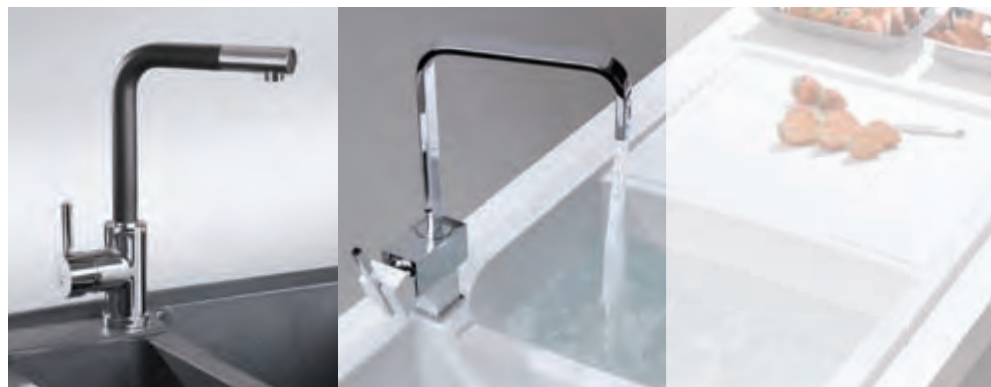

Pregi dei lavelli Plados



Non si macchiano

I lavelli Plados resistono benissimo all'azione quotidiana di sostanze e cibi aggressivi. Sporco e macchie possono essere eliminati con un leggero risciacquo e con un semplice colpo di spugna.



Non si graffiano

L'elevatissima percentuale di carica minerale presente nella miscela rende il lavello Plados molto resistente ai graffi, alle scalfiture e all'usura.



Resistono al calore

I lavelli Plados resistono agli shock termici, anche i più violenti, e alle temperature molto elevate (fino a 280°) senza subire danni permanenti.



Resistono agli urti

Un lavello Plados ha una durezza superficiale molto elevata ma ha anche buona tenacità che lo preserva da sbeccature o rotture che possono essere causate da urti e colpi accidentali.



Non scoloriscono nel tempo

Il colore è l'elemento caratterizzante dei lavelli Plados. Grazie all'eccellente resistenza ai raggi ultravioletti i colori dei lavelli Plados rimangono vivi ed inalterati nel tempo e mantengono tutta la loro brillantezza.



Sono igienici e facili da pulire

La non porosità delle superfici consente una veloce pulizia del lavello utilizzando un normale detergente e la semplice azione di uno strofinaccio o spugna. Il lavello risulta sempre fresco, pulito ed igienico.



Sono idonei al contatto con gli alimenti

I numerosi test eseguiti da istituti indipendenti attestano l'assoluta idoneità al contatto degli alimenti con i lavelli Plados.

I lavelli Plados in materiale composito sono inoltre termoisolanti e fonoassorbenti, mantengono, cioè, l'acqua calda più a lungo e attutiscono il rumore del getto d'acqua del rubinetto.



Universalità dei lavelli Plados



Plados, forse unica azienda del settore, è in grado di proporre la stragrande maggioranza dei propri modelli in tutte le seguenti finiture: **ULTRAQUARTZ**, **GRANIT**, **microULTRAGRANIT**, **ULTRAMETAL**, **ULTRAVITRO** e **NATURSTONE**. La sofisticata tecnologia di stampaggio sviluppata da Plados consente all'azienda di ottenere lavelli con superfici differenziate. Lo stato e la finitura delle superfici del lavello sono strettamente correlati alla funzioni che le superfici stesse debbono espletare.

- **PARETI VERTICALI** piuttosto lisce per evitare la ritenzione dello sporco e per favorire il drenaggio dei liquidi e di tutte le particelle solide;
- **SUPERFICI ORIZZONTALI** (scolapiatti e fondo vasca) satinata e provvista di maggiore rugosità per migliorare la resistenza all'azione quotidiana di pentole calde e corpi appuntiti e taglienti quali forchette e coltelli.

Molti modelli Plados sono provvisti di una **speciale superficie antigraffio** ideata per preservare tutte le parti piane di lavoro quali fondo vasca e scolapiatti evitando l'usura dovuta all'uso e all'azione quotidiana.

Con questa particolarità progettuale, anche i lavelli nei tradizionali colori Ultraquartz risultano esteticamente gradevoli e molto resistenti ai graffi e alle scalfiture, oltreché igienici e facili da pulire.

I lavelli Plados



SONO PRATICI E FUNZIONALI

I materiali utilizzati, simili alla pietra naturale, permettono di ottenere forme innovative ed eleganti e superfici lisce e compatte rendendo il lavello Plados unico nel suo genere per praticità e funzionalità.

RISPETTANO L'AMBIENTE

Al centro del progetto dei lavelli Plados c'è l'uomo ed i prodotti sono pensati per il suo benessere e realizzati con processi produttivi a risparmio energetico, con materie prime naturali e riciclabili e secondo standard di sostenibilità ambientale.

I vantaggi della superficie antigraffio Plados

- **Massima** igiene
- **Facilità** di pulizia
- **Maggiore resistenza** al calore
- **Maggiore resistenza** ai graffi e alle scalfiture

Un lavello Plados è più igienico e più facile da pulire



È la particolare **superficie antigraffio** presente negli stampi il segreto dei lavelli **Plados**.

Come si può facilmente comprendere dalle immagini sottostanti, la struttura antigraffio presente nelle superfici piane **preserva** il lavello dallo **sporco** e dai **graffi**, facilitando la **pulizia** e l'**igiene**.

SUPERFICI DEI LAVELLI PLADOS



Fig. A

In un lavello Plados lo **sporco scivola facilmente via** con un semplice colpo di spugna e si ha la completa pulizia della superficie. Anche la **rimozione di fanghi e calcare**, particolarmente **visibili nei colori scuri**, causati dall'evaporazione dell'acqua, risulta **semplificata**.

SUPERFICI DEI LAVELLI DI ALCUNE AZIENDE CONCORRENTI

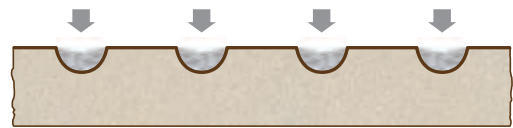

Fig. B

Nei lavelli **sprovvisi di struttura antigraffio** a causa delle cavità create dalla granulometria dei cristalli di quarzo e granito, si verifica una **ritenzione dello sporco**. La **pulizia** risulta più **difficile** e l'**igiene ridotta**.

Comportamento al contatto con una pentola calda

Benché sia **sconsigliato** il **contatto diretto** di una **pentola** eccessivamente **calda** sulla **superficie** del **lavello**, può capitare che l'utente inavvertitamente compia questa azione.

Dalle sottostanti immagini si può facilmente comprendere che un **lavello Plados**, proprio per la **particolare struttura antigraffio** presente sulle superfici piane, è **tecnicamente più avanzato** e **corre minori rischi** di subire **danni permanenti** in una situazione simile.

LAVELLO PLADOS

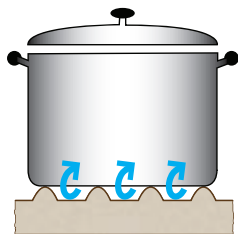

Fig. A

L'aria può facilmente circolare

Il **contatto** con il **fondo** della **pentola** avviene **solo** con la **cresta** della **struttura antigraffio**. L'area a contatto con la pentola si riscalda e tende a salire richiamando sotto la pentola aria fresca ed **accelerando** così il **raffreddamento** della **pentola**.

LAVELLO DI ALCUNE AZIENDE CONCORRENTI

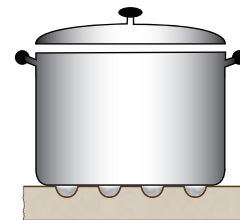
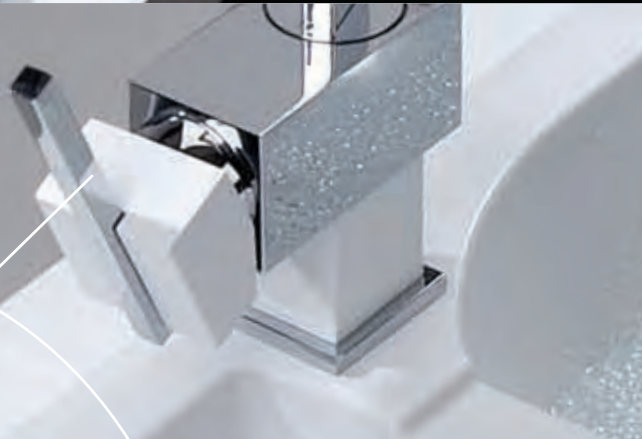

Fig. B

L'aria rimane imprigionata nelle cavità

Il **contatto** con il **fondo** della **pentola** avviene praticamente **su tutta la superficie**. L'aria rimane imprigionata nella cavità, si surriscalda ed impedisce il rapido raffreddamento della pentola. Ciò può comportare il **danneggiamento** della **superficie** del **lavello**.



Materiali e finiture



Lavelli in **ULTRAQUARTZ**



COLORI TRADIZIONALI

Un misto di quarzo atomizzato e metilmetacrilato è il magico ingrediente dei lavelli Plados al quarzo. Un lavello Plados in Ultraquartz resiste senza problemi all'azione quotidiana di pentole calde, corpi taglienti ed appuntiti e sostanze aggressive.



COLORI TRASLUCIDI

La Plados, prima fra tutte le aziende produttrici, è riuscita a ricreare "l'effetto cristallo" nei propri lavelli traslucidi. I lavelli traslucidi, fabbricati con una miscela ricchissima di quarzo atomizzato, danno la sensazione del cristallo, materiale da sempre ritenuto altamente igienico e molto facile da pulire.



COLORI PASTELLO

Caldi, delicati, coinvolgenti i nuovi colori pastello Plados rappresentano un tocco di colore e di calore per una cucina giovane ed allegra.



Lavelli in **GRANIT**



È l'aspetto granito della superficie del lavello la caratteristica di questa tipologia di prodotto.

L'elevata percentuale di cristalli di quarzo e di granito presente nella dispersione acrilica, rende il lavello in granit particolarmente resistente agli urti, alle rotture, all'usura, agli agenti chimici, al calore ed allo sporco.



Lavelli in **microULTRAGRANIT**



Dalla naturale evoluzione dell'ULTRAGRANIT nasce il microULTRAGRANIT. L'altissima concentrazione superficiale (oltre l'80%) di microparticelle di quarzi e graniti generata da un sofisticato processo di sedimentazione in fase di stampaggio, conferisce al lavello straordinarie caratteristiche estetiche ed un piacevole effetto al tatto, associati ad una elevatissima durezza superficiale, resistenza agli agenti chimici, al calore, al graffio.



Lavelli in **ULTRAMETAL**



Le particelle metallescenti, presenti nella miscela assieme a cristalli di quarzo e granito, creano nelle superfici del lavello tonalità e finiture metallizzate. Colorazioni fredde, superfici satinata ed effetto metallescente rendono il lavello in Ultrametal particolarmente idoneo per ambientazioni moderne e per abbinamenti con elettrodomestici in acciaio inox, spesso presenti in cucina. Un lavello in Ultrametal è facile da pulire, molto igienico e resiste benissimo ai graffi, agli agenti chimici, al calore ed alle alte temperature.



Lavelli in **ULTRAVITRO**



Tutto il fascino e la praticità del vetro nei lavelli fabbricati con questa tipologia di materia prima, costituita da una miscela a base di microparticelle di vetro. Altamente igienici i lavelli in ULTRAVITRO sono belli, resistenti ed inalterabili nel tempo e rappresentano la soluzione ideale per ambienti moderni, eleganti e raffinati.



Lavelli in **NATURSTONE**



Sono le pietre naturali pregiate il minerale utilizzato per la realizzazione di questa classe di lavelli. Le pietre pregiate conferiscono al lavello un aspetto estetico eccezionale e delle colorazioni naturali e vivaci. Un lavello in Naturstone ha una durezza superficiale insuperabile, non si graffia e non si altera nel tempo.

Idoneità al contatto con gli **alimenti**

I numerosi test eseguiti da istituti indipendenti attestano l'assoluta idoneità al contatto con gli alimenti dei lavelli PLADOS.



I lavelli Plados di ultima generazione

Plados è sempre all'**avanguardia** anche per quanto riguarda l'**innovazione** delle **materie prime** utilizzate.
Nella presente collezione vengono proposti **due nuovissimi materiali**:
il **microULTRAGRANIT** ed il **NATURSTONE**.



Lavelli in **microULTRAGRANIT**

L'Ultragranit, materiale dalle straordinarie performances, è stato ulteriormente migliorato: dalla sua riformulazione nasce il **microULTRAGRANIT**.

Le **microparticelle** presenti nella nuova struttura della materia prima conferiscono al manufatto un **eccellente aspetto estetico** ed un **piacevole effetto al tatto**: il cosiddetto **"effetto seta"** o **"effetto velluto"**

che rende la superficie del lavello **più liscia** e **più gradevole**.

Un **lavello** in **microULTRAGRANIT** è ancora **più bello, più igienico e più facile da pulire** e con le **nuove tonalità satinata** si sposa benissimo non solo con le cucine classiche ma anche con le nuove cucine moderne e di tendenza.





Lavelli in **NATURSTONE**

I **lavelli** in **NATURSTONE** sono i lavelli di **ultima generazione** costituiti da **pietre naturali semipreziose**. L'innovazione consiste nell'aver sostituito le tradizionali cariche minerali costituite da quarzo e granito con pietre naturali pregiate. Visivamente il consumatore ha subito la **percezione** dell'**elevato pregio** del **materiale** e

dell'elevato valore del **lavello**.

E' **quanto di meglio** oggi possa esistere **in commercio** ed il prodotto trova la sua naturale collocazione nella fascia alta di mercato.

Il suo aspetto di autentica pietra rende il lavello in naturstone ideale per gli ambienti classici e di stile country.

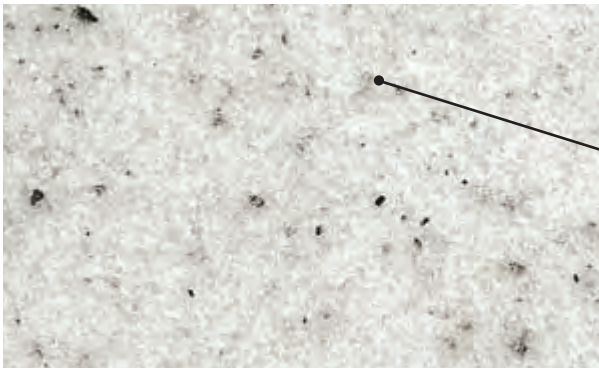

Caratteristiche dei Lavelli in **NATURSTONE**

IL PREGIO delle pietre utilizzate ed i colori delle stesse permettono di ottenere effetti estetici insuperabili.

I COLORI sono naturali e molto brillanti perché si ottengono direttamente dal colore delle pietre pregiate e non attraverso l'uso di paste coloranti e pigmenti.

Essendo il colore costituito da pietre naturali colorate, il lavello rimane inalterato nel tempo e non si verificano, anche in condizioni di esercizio gravose, gli indesiderati fenomeni di sbiancamento nel tempo delle superfici.

LE PIETRE NATURALI utilizzate sono gli elementi in natura più duri dopo il diamante.

Ciò si traduce in una elevatissima durezza superficiale ed in una notevole resistenza al graffio, alle scalfiture e all'usura.

L'impegno di PLADOS per l'ambiente

La visione di Plados è quella di creare una vita quotidiana migliore per la maggioranza delle persone. Questo comporta un impegno a lungo termine per la sostenibilità e quindi un impatto complessivamente positivo sull'ambiente e sugli esseri umani.

Per raggiungere ciò Plados si impegna a far sì che la propria offerta di prodotti, notoriamente di qualità e di ottimo pregio estetico e funzionale, venga proposta a prezzi competitivi e non vada a scapito di questi due imprescindibili aspetti: l'ambiente e le persone.

Per tradurre in azioni concrete il senso di responsabilità sociale ed ambientale, Plados promuove già da anni e sempre con maggiore enfasi, prodotti ecologici che possano consentire all'utilizzatore finale forti risparmi idrici ed energetici. La strategia ambientale di Plados si esprime in ogni atto della vita dei propri prodotti, dall'ideazione all'approvvigionamento delle materie prime, dalla filiera di produzione e distribuzione alla vendita nei negozi, all'uso, fino alla fine del ciclo di vita, quando l'oggetto diventa un rifiuto e deve essere smaltito o riciclato. I fornitori Plados si impegnano a non utilizzare lavoro minorile e a rispettare leggi e valori etici, sociali ed ambientali. L'impegno Plados verso l'ambiente ed il sociale è fatto di motivazione, consapevolezza, investimenti e coerenza.





 **PLADOS**[®]
Complementi per cucine d'autore.

Protezione Ultraclean®

Che cos'è la protezione Ultraclean®?

È una tecnologia molto innovativa che fornisce una protezione costante ed illimitata nel tempo contro lo sporco, spesso causa di macchie e cattivi odori. Sicurezza ed efficacia della protezione Ultraclean® sono state testate rigorosamente ed a lungo nei nostri laboratori ed i risultati ottenuti sono stati sorprendenti.

Grazie alla funzione attiva della protezione Ultraclean®, che è incorporata nella struttura del lavello durante il processo di fabbricazione e che è efficace per tutta la sua durata, freschezza ed igiene durano più a lungo.

La protezione Ultraclean® è incolore, inodore e insapore; non riduce la propria azione con i successivi lavaggi, né si esaurisce col tempo.

I lavelli PLADOS con Ultraclean® si mantengono così più freschi e più puliti tra un utilizzo ed il successivo.



Vantaggi di un lavello con Ultraclean®

- Maggiore resistenza alle macchie ed allo sporco in genere.
- Il lavello è più facile da pulire e pertanto più fresco e più igienico.
- Un lavello con la protezione **Ultraclean®** è sicuro ed ha una protezione maggiore contro la proliferazione batterica.
- La protezione **Ultraclean®** è efficace e la sua durata è **pari alla durata del lavello**.
- La protezione **Ultraclean®** è presente **su tutta la massa del lavello**.



“L'effetto loto”

Dopo lunghe ricerche e numerosi test, i nostri laboratori sono riusciti a riprodurre il comportamento, per quanto concerne lo sporco, osservato in natura sulle foglie, ed in modo particolare sul fiore di loto. Il fiore di loto è considerato un simbolo di purezza nelle religioni asiatiche, forse perché, nonostante si trovi spesso immerso in acque fangose, non è intaccato da inquinamento e sporco. Ed è per questa ragione che è stato preso come oggetto di studio con il fine di poter replicare il suo comportamento nei confronti dell'acqua e dello sporco sulle superfici dei nostri lavelli.

Il risultato più importante dell'effetto Loto in natura è la protezione contro le contaminazioni patogene organiche come batteri e spore. Questi vengono regolarmente rimossi dalle foglie dalla pioggia. Anche sostanze di natura oleosa vengono facilmente rimosse dalle superfici delle foglie per la semplice azione meccanica dell'acqua.

Comportamento delle gocce d'acqua sulla superficie del lavello

Quando un liquido viene a contatto con una superficie solida possono verificarsi varie situazioni che possiamo riassumere nei seguenti 4 casi:

1 - BAGNABILITÀ MASSIMA ($\alpha=0^\circ$)

In questo caso l'angolo di contatto è prossimo ai zero gradi. La goccia d'acqua si appiattisce completamente e si frantuma bagnando totalmente la superficie solida. La resistenza allo sporco ed alle macchie risulta molto modesta.

$\alpha = 0^\circ$ goccia d'acqua

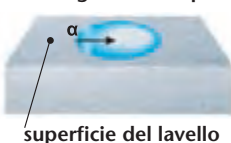

2 - BAGNABILITÀ PARZIALE ($\alpha=90^\circ$)

L'angolo di contatto è minore di 90° . Quando l'angolo di contatto tra superficie solida e goccia di liquido è minore di 90° si ha una bagnabilità parziale. La goccia di liquido in questo caso, infatti, tende ad appiattirsi ed a bagnare la superficie del lavello. La resistenza allo sporco ed alle macchie è particolarmente elevata.

$\alpha < 90^\circ$ goccia d'acqua



3 - BAGNABILITÀ SCARSA ($\alpha=90^\circ$)

L'angolo di contatto è maggiore di 90° . Quando l'angolo di contatto tra superficie solida e goccia di liquido è maggiore di 90° , la goccia si appiattisce in modo marginale e la bagnabilità è scarsa. La resistenza alle macchie ed allo sporco risulta ottimale.

$\alpha > 90^\circ$ goccia d'acqua



4 - NON SI HA BAGNABILITÀ ($\alpha=180^\circ$)

In questo caso la goccia rimane praticamente sferica e non bagna la superficie solida.

L'angolo di contatto è prossimo a 180° . Un esempio di questo tipo può essere rappresentato da una goccia di mercurio sopra una lastra di vetro.

$\alpha = 180^\circ$ goccia d'acqua



Funzione della protezione **Ultraclean®** è quella di innalzare l'angolo di contatto a tra la goccia d'acqua e la superficie del lavello.



In un lavello senza protezione **Ultraclean®** l'angolo di contatto non supera mediamente i 68° , mentre con la protezione **Ultraclean®** l'angolo può raggiungere i 110° , come verificato dai numerosi test eseguiti nei nostri laboratori.

Con la protezione **Ultraclean®** le gocce d'acqua non si frantumano ma scivolano via riducendo così la bagnabilità della superficie.



Igiene Integrata

Il lavello, venendo a contatto con gli alimenti che finiscono sulla tavola, può trattenere lo sporco. In quelli provvisti della protezione **Ultraclean®** il lavello ha una maggior resistenza allo sporco ed alle macchie, risultando più igienico e più facile da pulire e dando così più tranquillità e più sicurezza a tutta la famiglia.

Freschezza Integrata

L'odore sgradevole che a volte si crea nel lavello può essere causato da residui di sporco che potrebbero rimanere sulla superficie del lavello. La protezione **Ultraclean®** con le normali pratiche di pulizia ed igiene, rende il lavello più pulito e più fresco.

Protezione antibatterica Microstop®

Come funziona la protezione antibatterica Microstop®?

Plados è stata la prima Azienda in assoluto a proporre sul mercato italiano i lavelli con protezione antibatterica. Oggi l'Azienda propone i lavelli con **Microstop®**, una protezione antibatterica ancora più innovativa ed efficace, una **protezione costante** nel tempo contro il riprodursi di batteri, causa di muffe, macchie e cattivi odori. Grazie alla funzione attiva della particella antibatterica, che è incorporata nella struttura del lavello durante il processo di fabbricazione ed è efficace per tutta la sua durata, **freschezza e igiene durano più a lungo**.

La protezione **antibatterica** utilizzata da Plados è **incolore, inodore ed insapore**; non riduce la propria azione con i successivi lavaggi, né si esaurisce col tempo.

Un lavello più fresco e più pulito!

L'odore sgradevole che a volte si crea nel lavello può essere causato da batteri che prosperano in condizioni di caldo-umido. La protezione antibatterica **impedisce lo sviluppo dei batteri** mantenendo, con le normali pratiche di pulizia e igiene, il lavello più **fresco** e più **pulito** tra un utilizzo e l'altro.

Un lavello più igienico!

Il lavello, venendo a contatto con gli alimenti che finiscono sulla tavola, può trasmettere infezioni batteriche. In quelli provvisti di protezione antibatterica il rischio di contaminazione si riduce, dando più **tranquillità** e più **sicurezza** a tutta la famiglia.



Benefici di un lavello con Protezione Antibatterica MICROSTOP®.

- Alto grado di **protezione garantita** contro i batteri.
- Il lavello è più fresco e più pulito.
- La protezione **Antibatterica MICROSTOP®** dura tutta la vita del prodotto.
- La protezione **Antibatterica MICROSTOP®** è presente in tutta la massa del lavello e resta attiva anche nel caso di usura e graffio delle superfici.
- La protezione **MICROSTOP®** è sicura, durevole, efficace.



 **Microstop®**
PROTEZIONE 100% ANTIBATTERICA



N.B.: Per protezione 100% antibatterica si vuole intendere che l'azione antibatterica è presente non solo sulla superficie ma anche nell'intera massa del lavello.

La protezione antibatterica Microstop non sostituisce le normali pratiche di igiene e pulizia. La protezione antibatterica Microstop agisce sul lavello ma non è presente nella rubinetteria, negli accessori, negli elettrodomestici e nelle cappe aspiranti.

**ARIA
PUR**

I LAVELLI CHE DEPURANO

L'ARIA



**ARIA PIÙ
PURA E
PULITA
IN CUCINA
CON I NUOVI
LAVELLI**

Domanda di brevetto per invenzione M. MC 2011A000042

 **PLADOS**[®]
Complementi per cucine d'autore.

**ARIA
PURA**



**ARIA PIÙ
PURA E
PULITA
IN CUCINA
CON I NUOVI
LAVELLI PLADOS**

Le nuove ed elegantissime linee **LUX** ed **ELEGANCE** sono realizzate con un innovativo materiale composito autopulente ed antibatterico in grado di interagire con l'ambiente cucina riducendo l'inquinamento dell'aria. Il reagente attivo naturale **"ARIAPURA"** costituito da Biossido di Titanio (TiO₂) fotocatalitico di dimensione nanometrica esplica una triplice azione:

- ◆ **ANTINQUINANTE**
- ◆ **ANTIBATTERICA**
- ◆ **AUTOPULENTE**

**AZIONE
ANTINQUINANTE**



La sostanza attiva **"ARIAPURA"** distrugge tutti gli odori e tutte le sostanze inquinanti presenti in cucina dovuti agli impianti di riscaldamento, condizionamento, al processo di cottura dei cibi che genera fumi e vapori, al fumo di sigaretta, alle polveri sottili, ecc.

In definitiva la sostanza attiva **"ARIAPURA"** presente nella massa del lavello esercita la stessa azione purificante dell'aria di una pianta in cucina.



AZIONE ANTIBATTERICA

L'eliminazione dei germi e batteri porta ad una significativa riduzione degli odori, sia sul lavello sia nell'aria in cucina rendendo l'ambiente cucina più fresco e salutare.

AZIONE AUTOPULENTE

Un lavello provvisto dell'agente attivo **"ARIAPURA"** è repellente allo sporco. Sulle superfici non si formano più gli antiestetici depositi di calcare. Il lavello risulta così più facile da pulire e ciò riduce l'uso di detersivi e rende il lavello Plados eco-

friendly, cioè amico dell'ambiente. L'agente attivo **"ARIAPURA"** è presente nella massa del lavello; ciò significa che conserva la sua completa efficacia nel tempo anche nel caso di usura e graffio delle superfici.



I più importanti fabbricanti di elettrodomestici, spesso in collaborazione con Plados, hanno messo a punto una serie di colori sia nelle tonalità piene, sia con effetto granito, particolarmente idonea per ambientazioni classiche.

I COORDINATI nelle ambientazioni classiche



La tendenza da parte degli acquirenti di coordinare il lavello al miscelatore, al piano di cottura, al forno e talvolta alla cappa aspirante sia nelle cucine tradizionali, sia in quelle moderne è sempre più diffusa.

Plados ha realizzato tutti i colori proposti dai principali produttori di elettrodomestici quali: **HOTPOINT/ARISTON - INDESIT - REX/ ELECTROLUX - CANDY - WHIRLPOOL - SMEG NARDI - PLADOS - TELMA - FRANKE- JOLLYNOX TERIM/F.LLI ONOFRI FOSTER** diventando il punto di riferimento per l'intero settore dell'incasso.



COLORI PIENI PLADOS - Finitura **ULTRAQUARTZ**

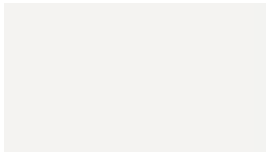

01 - Bianco

Abbinabile con tutti i fabbricanti di elettrodomestici.



12 - Nero

Abbinabile con tutti i fabbricanti di elettrodomestici.



66 - Terra di Francia

Abbinabile con tutti i fabbricanti di elettrodomestici.



75 - Grigio Antracite

Abbinabile con: **HOTPOINT-ARISTON**, **INDESIT**, REX/ELECTROLUX, CANDY, WHIRLPOOL, SMEG, NARDI, PLADOS, TELMA, JOLLYNOX, TERIM/F.LLI ONOFRI, FOSTER.

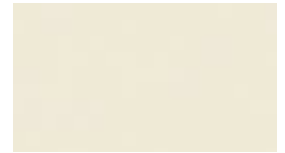

87 - Bianco Antico

Abbinabile con: **HOTPOINT-ARISTON**, REX/ELECTROLUX, CANDY, WHIRLPOOL, SMEG, NARDI, PLADOS, TELMA, TERIM/F.LLI ONOFRI.



COLORI PLADOS CON EFFETTO GRANITO - Finitura **GRANIT**

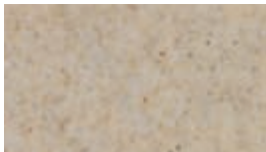

78 - Cinnamon

Abbinabile con: NARDI.



83 - Avrelle

Abbinabile con: NARDI.



89 - White "AR"

Abbinabile con: **HOTPOINT-ARISTON**.

ABBINAMENTI ambientazioni **CLASSICHE**



COLORI PLADOS CON EFFETTO GRANITO - Finitura **microULTRAGRANIT**



50 - Terra

Abbinabile con: CANDY, SMEG, JOLLYNOX.



51 - Pietra Vecchia

Abbinabile con: **HOTPOINT-ARISTON**, JOLLYNOX.



55 - Sahara

Abbinabile con: **HOTPOINT-ARISTON**, (Linea "Diamond"), FRANKE.



56 - Jasmine

Abbinabile con: **HOTPOINT-ARISTON**, REX/ELECTROLUX, CANDY, WHIRLPOOL, SMEG, NARDI, PLADOS, TELMA, TERIM/F.LLI ONOFRI, BLANCO.



70 - Black Matt

Abbinabile con: **HOTPOINT-ARISTON**, **INDESIT**, REX/ELECTROLUX, CANDY, WHIRLPOOL, SMEG, NARDI, PLADOS, TELMA, JOLLYNOX, TERIM/F.LLI ONOFRI, FOSTER.

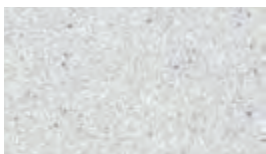

90 - Bianco Opale

Abbinabile con: **HOTPOINT-ARISTON**, REX/ELECTROLUX, CANDY, NARDI, PLADOS, TELMA, FRANKE, JOLLYNOX.



91 - Grigio Grafite

Abbinabile con: **HOTPOINT-ARISTON**.



94 - Avena

Abbinabile con: **HOTPOINT-ARISTON**, **INDESIT**, REX/ELECTROLUX, CANDY, WHIRLPOOL, SMEG, NARDI, PLADOS, TELMA, FRANKE, JOLLYNOX, TERIM/F.LLI ONOFRI, FOSTER.



95 - Nero Ebony

Abbinabile con: REX/ELECTROLUX, CANDY, SMEG, NARDI, PLADOS, TELMA, FRANKE, JOLLYNOX.

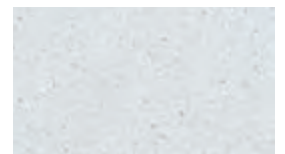

98 - Bianco polare

Abbinabile con: **HOTPOINT-ARISTON**, REX/ELECTROLUX, CANDY, NARDI, PLADOS, TELMA, FRANKE, JOLLYNOX.



COLORI METALLIZZATI PLADOS - Finitura **ULTRAMETAL**

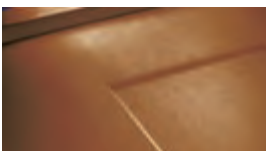

60 - Rame

Abbinabile con: REX/ELECTROLUX, SMEG, PLADOS, TELMA, TERIM/F.LLI ONOFRI.

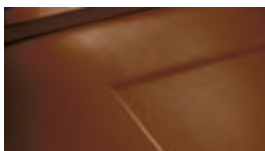

62 - Ramato

Abbinabile con: NARDI, FRANKE.



I COORDINATI nelle ambientazioni moderne

Nelle ambientazioni moderne vengono di norma proposti elettrodomestici in acciaio inox.

Di recente alcuni fabbricanti hanno iniziato a proporre anche elettrodomestici in cristallo.

PIANI DI COTTURA E FORNI IN ACCIAIO INOX

Nel coordinato in acciaio inox, oggi Plados propone una valida alternativa al lavello in acciaio inossidabile.

L'Azienda ha infatti sviluppato una nuova tipologia di materiale (ULTRAMETAL) proposta in una serie di tonalità metallizzate, molto attraenti, fredde e moderne, che si sposa ottimamente con gli elettrodomestici in acciaio inox.

PIANI DI COTTURA E FORNI IN CRISTALLO

In una fascia di mercato medio-alta si vanno progressivamente affermando gli elettrodomestici in cristallo. Per consentire il perfetto abbinamento del piano cottura e forno in cristallo con il lavello, la Plados ha ideato i lavelli in ULTRAVITRO, materiale di nuovissima generazione, composto in prevalenza da sfere di vetro, molto resistente, igienico e facile da pulire.

I lavelli in ULTRAVITRO vengono proposti nelle tonalità riportate di seguito e si abbinano alle serie DIAMOND ed EXPERIENCE di Hotpoint/Ariston, nonché ad alcune nuove proposte di altri primari fabbricanti di elettrodomestici.



COLORI METALLIZZATI PLADOS - Finitura **ULTRAMETAL**

Colori abbinabili ai piani di cottura e ai forni in **CRISTALLO** dei marchi riportati sotto ad ogni singolo colore e anche ai piani di cottura e ai forni in **ACCIAIO INOX** di tutti i produttori di elettrodomestici.



41 - Alluminio

Abbinabile con: **HOTPOINT-ARISTON** (Argento SL), SMEG, FRANKE, JOLLYNOX, SIEMENS, BOSCH.



42 - Titanio

Abbinabile con: PLADOS, TELMA, JOLLYNOX, SIEMENS, BOSCH.



43 - Antracite

Abbinabile con: **HOTPOINT-ARISTON** (Ghiaccio ICE), CANDY (Spark Grafite), WHIRLPOOL, FRANKE, JOLLYNOX, SIEMENS, BOSCH.



44 - Nero

Abbinabile con: **HOTPOINT-ARISTON** (Mirror MR), CANDY (Cristallo Nero), FRANKE, SIEMENS, BOSCH.



ULTRAVITRO



04 - Acqua



05 - Ghiaccio - ICE

Abbinabile con: **HOTPOINT-ARISTON** (linea "Diamond").

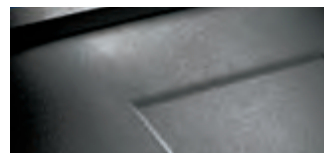

06 - Nero a Specchio - MR

Abbinabile con: **HOTPOINT-ARISTON** (linea "Diamond").



07 - Argento - SL

Abbinabile con: **HOTPOINT-ARISTON** (linea "Diamond"), CANDY (Spark Aqua), NARDI.



09 - Champagne - CH

Abbinabile con: **HOTPOINT-ARISTON** (linea "Diamond").

Colori abbinabili ai piani di cottura e ai forni in **ACCIAIO SMALTATO** ed in **CRISTALLO** dei marchi riportati sotto ad ogni singolo colore e anche ai piani di cottura e ai forni in **ACCIAIO INOX** di tutti i produttori di elettrodomestici.

ABBINAMENTI ambientazioni **MODERNE**



COLORI TRASLUCIDI PLADOS - Finitura **ULTRAQUARTZ**



32 - Argento

Abbinabile con: **HOTPOINT-ARISTON** (linea "Diamond"), CANDY, NARDI.



33 - Champagne "AR"

Abbinabile con: **HOTPOINT-ARISTON** (linea "Diamond").



34 - Grigio Carbone

Abbinabile con: **HOTPOINT-ARISTON** (linea "Diamond").

Colori abbinabili ai piani di cottura e ai forni in **ACCIAIO SMALTATO** ed in **CRISTALLO** dei marchi riportati sotto ad ogni singolo colore e anche ai piani di cottura e ai forni in **ACCIAIO INOX** di tutti i produttori di elettrodomestici.



micro**ULTRAGRANIT**



55 - Sahara

Abbinabile con: **HOTPOINT-ARISTON** (linea "Diamond"), FRANKE.



58 - Bianco Latte

Abbinabile con: WHIRLPOOL, SIEMENS, BOSCH.

Colori abbinabili ai piani di cottura e ai forni in **ACCIAIO SMALTATO** ed in **CRISTALLO** dei marchi riportati sotto ad ogni singolo colore e anche ai piani di cottura e ai forni in **ACCIAIO INOX** di tutti i produttori di elettrodomestici.

ABBINAMENTI COLORI LAVELLI E RUBINETTI PLADOS CON I PIANI DI COTTURA ED I FORNI DEI PRINCIPALI FABBRICANTI DI ELETTRODOMESTICI

COLORI DEI PRINCIPALI FABBRICANTI DI ELETTRODOMESTICI	FINITURE, COLORI E CODICI COLORI DEI LAVELLI PLADOS												
	ULTRAQUARTZ	GRANT	microULTRAGRANIT				ULTRAMETAL						
HOTPOINT-ARISTON	UG Grigio Antracite 75	UG Bianco Antico 87	GR White "AR" 89	UG Terra 50	UG Pietra Vecchia 51	UG Jasmine 56*	UG Black Matt 70*	UG Bianco Opale 90	UG Grigio Grafite 91	UG Avena 94	UG Nero Ebony 95	UM Rame 60	UM Ramato 62
	Grigio Antracite AN	Bianco Antico OW	Granto Bianco GW	Pietra Vecchia OS	Bianco Antico OW	Grigio Antracite AN	Grigio Antracite AN	Grigio Ambra OG	Avena AV	Avena AV			
INDESIT	Grigio Antracite AN									Avena AV			
REX/ELECTROLUX	Nero Ghisa	Bianco Antico				Bianco Antico	Ghisa	Pietra PP		Sabbia PS	Lava PL	Rame	
CANDY	Ghisa GH	Bianco Antico BA		Terra TE		Bianco Antico BA	Ghisa GH	Pietra PI		Avena AV	Lava PL		
WHIRLPOOL	Antracite	Jasmine				Jasmine	Antracite			Avena			
SMEG	Antracite	Panna		Beige GB		Panna	Antracite			Avena GAV	Nero GN	Rame	
NARDI	Carbon C	Avorio A				Avorio A	Carbon C	Granto Panna JA		Granto Beige JB	Granto Nero JN	Rame R	
PLADOS	Grigio Antracite 75	Bianco Antico 87				Jasmine 56	Grigio Antracite 75	Bianco Opale 90		Avena 94	Nero Ebony 95	Rame 60	
TELMA	Duralast Antracite 22	Duralast Bianco Antico 19				Telmagranti Jasmine 51	Duralast Antracite 22	Telmagranti Bianco 31		Telmagranti Avena 29	Telmagranti Nero 30	Metalaquartz Rame 70	
FRANKE						Bianco Antico		Granto Bianco		Avena	Ardesia		Rame
JOLLYNOX	Grigio Antracite			Granto Beige	Granto Pietra Vecchia		Grigio Antracite	Granto Neve		Granto Avena	Granto Nero		Rame
TERIM/F.LLI ONOFRI	Antracite	Bianco Antico				Bianco Antico	Antracite			Sabbia		Rame	
FOSTER	Antracite						Antracite			Avena			

N.B. - I colori Bianco (01), Nero (12), Terra di Francia (66) nella finitura ULTRAQUARTZ sono abbinabili agli equivalenti colori di tutti i fabbricanti di elettrodomestici esistenti.
* Abbinamento consigliato.

ABBINAMENTI COLORI LAVELLI E RUBINETTI PLADOS CON I PIANI DI COTTURA ED I FORNI DEI PRINCIPALI FABBRICANTI DI ELETTRODOMESTICI

COLORI DEI PRINCIPALI FABBRICANTI DI ELETTRODOMESTICI	FINITURE, COLORI E CODICI COLORI DEI LAVELLI PLADOS												
	ULTRAMETAL		ULTRAVITRO				ULTRAQUARTZ Traslucidi		microULTRAGRANIT				
HOTPOINT-ARISTON	UM Alluminio 41	UM Titanio 42	UM Antracite 43	UM Nero 44	UM Beige 45	UV Ghiaccio ICE 05	UV Nero a Specchio "MR" 06	UV Argento SL 07	UV Champagne CH 09	UQ Argento 32	UQ Champagne "AR" 33	UG Sahara 55	UG Bianco Latte 58
REX/ELECTROLUX	Argento SL Inox	Inox	Ghiaccio ICE Inox	Mirror MR Inox	Inox	Ghiaccio ICE	Nero a Specchio MR	Argento SL	Champagne CH	Argento SL	Champagne CH	Champagne CH	Cristallo Bianco
CANDY	Inox	Inox	Inox	Inox	Inox	Inox	Inox	Spark Grafite Inox	Spark Aqua	Spark Aqua			Cristallo Bianco
WHIRLPOOL	Inox	Inox	Grafite Inox	Inox	Inox	Inox	Inox	Inox	Inox				Cristallo Bianco
SMEG	Alluminio Inox	Inox	Inox	Inox	Inox	Inox	Inox	Inox	Inox				Cristallo Bianco
NARDI	Inox	Inox	Inox	Inox	Inox	Inox	Inox	Inox	Inox	Hot Ice			Bianco
PLADOS	Alluminio 41 Inox	Titanio 42 Inox	Inox	Inox	Inox	Inox	Inox	Inox	Inox				
TELMA	Alluminio 71 Inox	Titanio 72 Inox	Inox	Inox	Inox	Inox	Inox	Inox	Inox				
FRANKE	Alluminio Inox	Inox	Grey Stone Inox	Grafite Inox	Inox	Inox	Inox	Inox	Inox			Sahara	
JOLLYNOX	Alluminio Inox	Cromo Inox	Titanio Inox	Inox	Inox	Inox	Inox	Inox	Inox				Bianco
TERIM/F.LLI ONOFRI	Inox	Inox	Inox	Inox	Inox	Inox	Inox	Inox	Inox				Bianco
FOSTER	Inox	Inox	Inox	Inox	Inox	Inox	Inox	Inox	Inox				Bianco
SIEMENS	Inox	Inox	Inox	Inox	Inox	Inox	Inox	Inox	Inox				Cristallo Bianco
BOSCH	Inox	Inox	Inox	Inox	Inox	Inox	Inox	Inox	Inox				Cristallo Bianco

N.B. - I colori metallizzati Plados (ULTRAMETAL) possono essere convenientemente abbinati, non solo ai piani di cottura e forni nei colori equivalenti disponibili dei vari fabbricanti, ma anche ai piani di cottura e forni inox di tutti i fabbricanti di elettrodomestici esistenti.



La gamma dei lavelli Plados è certamente molto ampia e tale da soddisfare tutte le esigenze e le necessità della clientela. Per quanto concerne i lavelli in materiale composito, la proposta Plados è costituita da ben **6 differenti materiali**, da molte finiture e da una variegata gamma di colori. Nessun altro fabbricante al mondo può vantare un'offerta di tale entità.

La Gamma dei lavelli Plados

Espositore per lavelli **Plados**



COSTITUITI DA OLTRE L'80% DI MINERALE

IGIENICI E FACILI DA PULIRE

BELLI E DI TENDENZA

ELEGANTI E INNOVATIVI

DOTATI DI VASCHE AMPIE E MOLTO PROFONDE

GARANTITI E CERTIFICATI

RESISTENTI E INALTERABILI

PRATICI E FUNZIONALI

I numeri Plados

6 DIFFERENTI TIPOLOGIE DI MATERIALI.

BEN **64** DIVERSE TONALITÀ DI COLORE.

59 MODELLI DI LAVELLI.

OLTRE **3.700** DIFFERENTI COMBINAZIONI DI LAVELLI.

90 MODELLI DI RUBINETTERIA.

OLTRE **3.700** COMBINAZIONI DI RUBINETTERIA.

PRESENZA NEI **5** CONTINENTI.

PRESENTE IN **45** PAESI.



**SI ABBINANO PERFETTAMENTE CON I PIANI DI COTTURA E FORNI DEI PRINCIPALI
FABBRICANTI DI ELETTRODOMESTICI, FORMANDO INIMITABILI COORDINATI**

ARIA
PUR

linea **LUX**

La linea ricca di soluzioni **raffinate**.



Lavelli provvisti del reagente attivo "ARIAPURA"

Con la linea **Lux** Plados vuole proporre un nuovo modo di intendere il lavello da cucina. I taglieri scorrevoli in cristallo temperato determinano **la chiusura e quindi la scomparsa delle vasche** e creano una elegante e raffinata continuità del piano di lavoro.

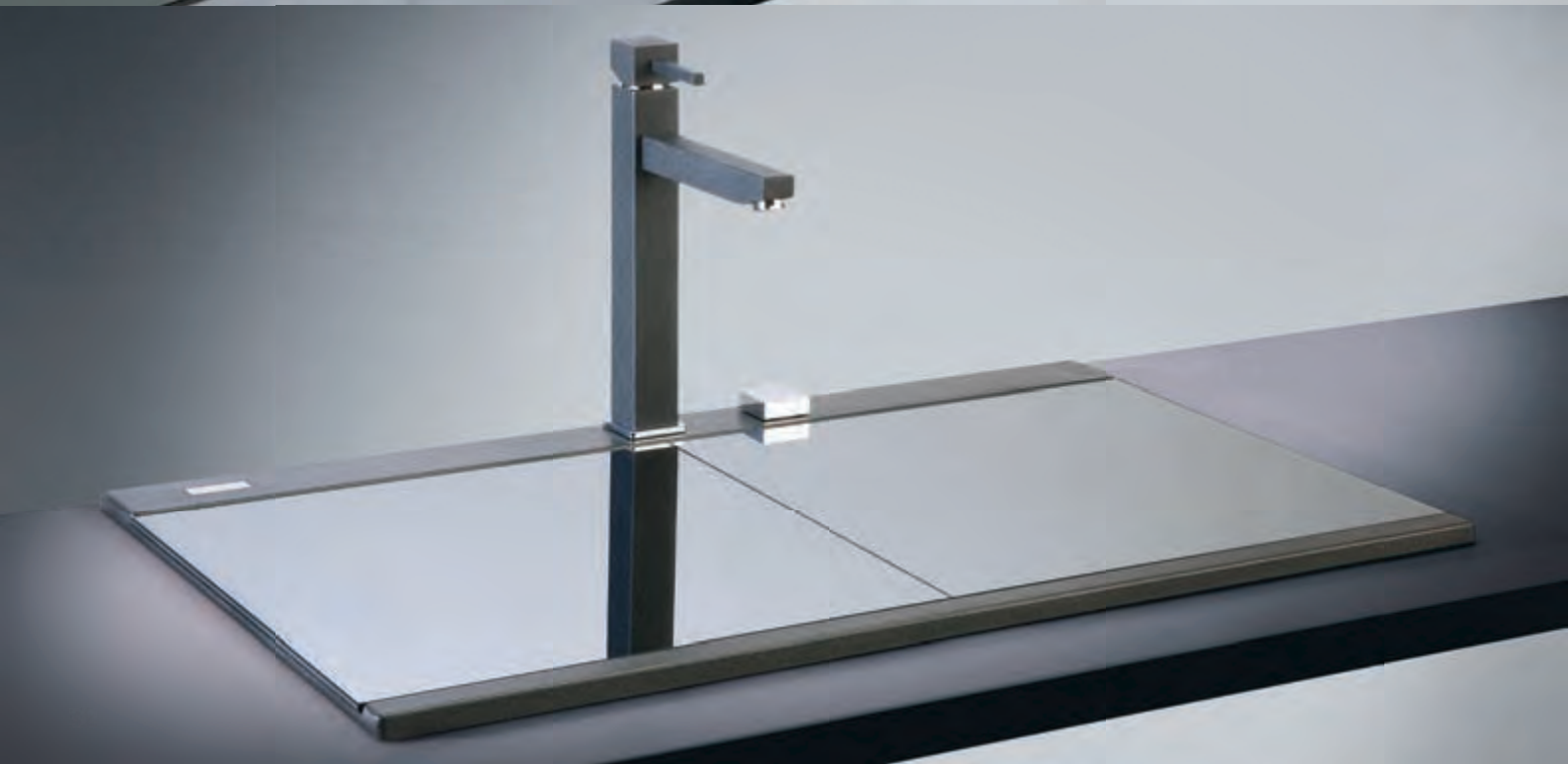

LUX 86.20

Code **LX8620**

BASE
sottolavello
rettangolare **90** cm

LV2 - 860x510



NEW

**ARIA
PURA**

Lavello a due vasche

ACCESSORI DISPONIBILI

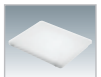

TAGP77

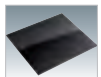

TAGCRLUX



SPCESINX



LXVASINX

ATTENZIONE!
Il codice **TAGCRLUX** si riferisce
al singolo tagliere in cristallo
temperato e non alla coppia.

design Rodolfo Miogetta

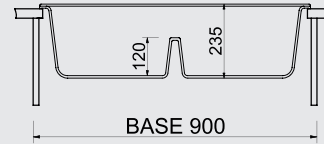
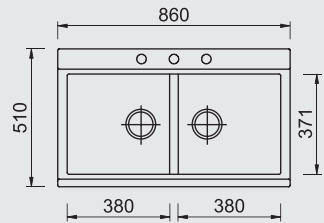

BASE 900

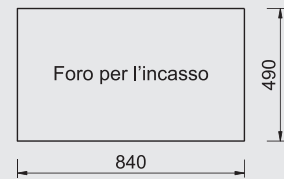

Foro per l'incasso

COLORI

- micro **UG** Ultragranit
- UM** Ultrametal
- UV** Ultravetro
- NS** Naturstone

Il copripiletta ed il copri-trooppieno
visibili nell'immagine sono accessori
optional.



100% MADE IN ITALY



ULTRAQUARTZ colori Tradizionali



ULTRAQUARTZ colori Pastello

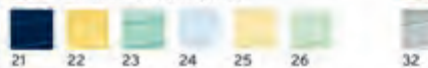

UQ colori Traslucidi



GRANIT

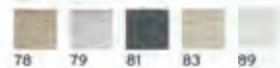

micro**ULTRAGRANIT**



ULTRAMETAL



ULTRAVITRO



NATURSTONE

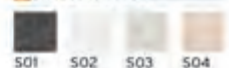

ARIA
PURA

linea **ELEGANCE**

La linea innovativa firmata **Plados**



Lavelli provvisti del reagente attivo "ARIAPURA"

Sobria, pulita e molto funzionale, la linea **Elegance** è un concentrato di stile e modernità e può essere convenientemente installata su qualsiasi tipologia di cucine componibili. Le linee squadrate ed il bordo superiore ampio e completamente piatto consentono di utilizzare questi modelli anche per **il montaggio sotto-top e filo-top**.



ELEGANCE 116.20 Code **AM11620** Mod. Reversibile

LV2 - 1160x500



Lavello a due vasche più scolapiatti

Disponibile da luglio 2012

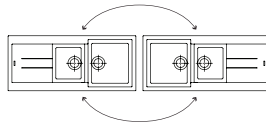

ACCESSORI DISPONIBILI

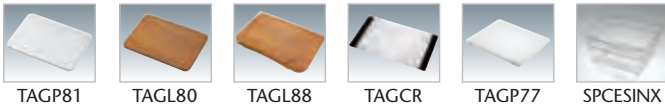

ARIA PURA

NEW

BASE sottolavello rettangolare **80** cm

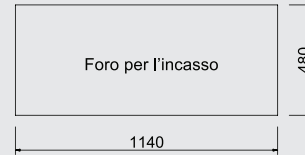
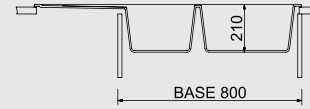
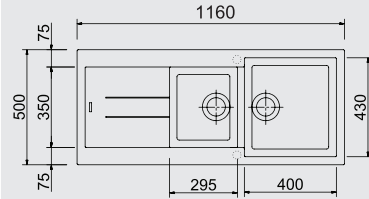

design Rodolfo Mogetta

COLORI	
micro	UG Ultragranit
UM	Ultrametal
UV	Ultravetro
NS	Naturstone

Il copripiletta ed il copri-troppoieno visibili nell'immagine sono accessori optional.



100% MADE IN ITALY

ELEGANCE 99.10 Code **AM9910** Mod. Reversibile

LV1 - 990x500



Lavello ad una vasca più scolapiatti

ACCESSORI DISPONIBILI

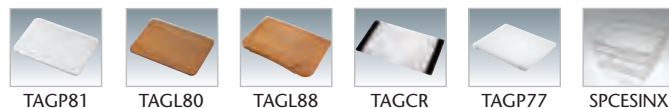

ARIA PURA

NEW

BASE sottolavello rettangolare **60** cm

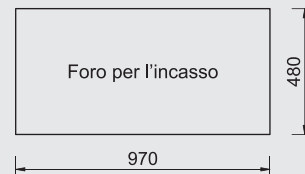
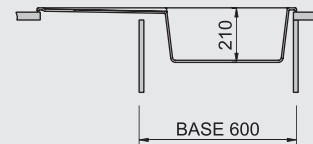
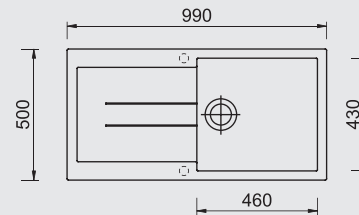

design Rodolfo Mogetta

COLORI	
micro	UG Ultragranit
UM	Ultrametal
UV	Ultravetro
NS	Naturstone

Il copripiletta ed il copri-troppoieno visibili nell'immagine sono accessori optional.



100% MADE IN ITALY



ULTRAQUARTZ



GRANIT



microULTRAGRANIT



ULTRAMETAL



ULTRAVITRO



NATURSTONE



Tutti i lavelli Plados possono essere proposti anche con la protezione ULTRACLEAN®

Non tutti i lavelli sono disponibili in tutte le finiture

ELEGANCE 86.10

Code **AM8610**

Mod. Reversibile

BASE sottolavello rettangolare **50** cm

LV1 - 860x500



Lavello ad una vasca più scolapiatti

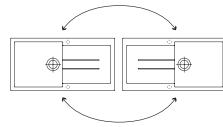

ACCESSORI DISPONIBILI

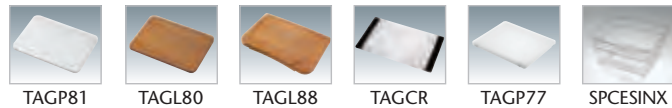

design Rodolfo Mogetta

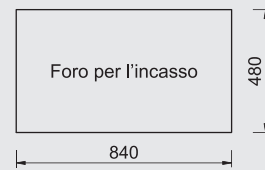
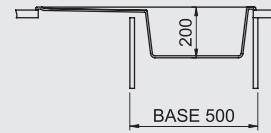
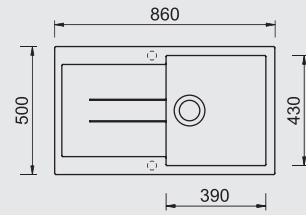

COLORI

- micro **UG** Ultragranit
- UM** Ultrametal
- UV** Ultravetro
- NS** Naturstone

Il copripiletta ed il copri-troppo pieno visibili nell'immagine sono accessori optional.



100% MADE IN ITALY

ELEGANCE 86.20

Code **AM8620**

BASE sottolavello rettangolare **90** cm

LV2 - 860x510



Lavello a due vasche

ACCESSORI DISPONIBILI

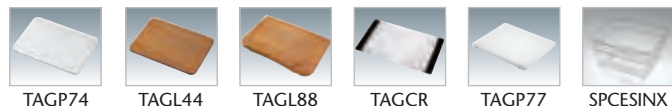

design Rodolfo Mogetta

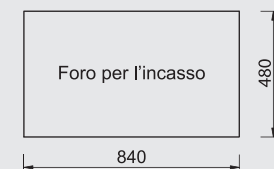
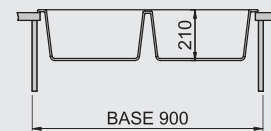
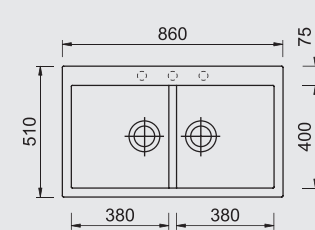

COLORI

- micro **UG** Ultragranit
- UM** Ultrametal
- UV** Ultravetro
- NS** Naturstone

Il copripiletta ed il copri-troppo pieno visibili nell'immagine sono accessori optional.

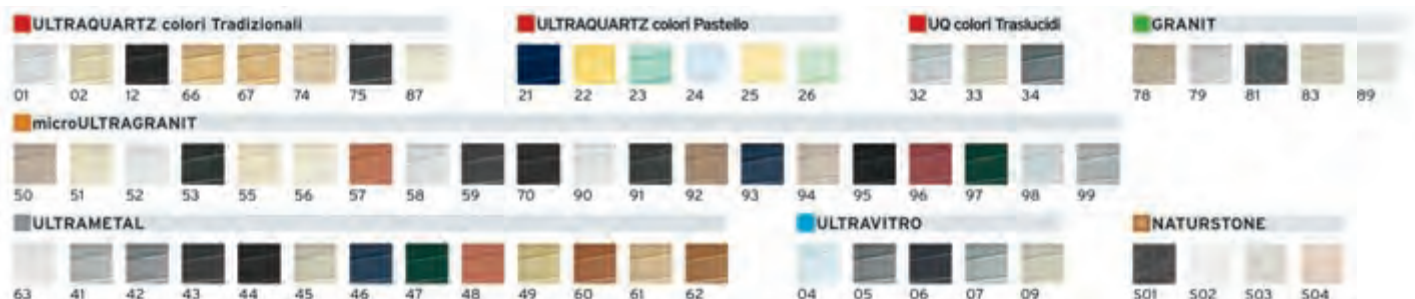

LV1 - 790x500

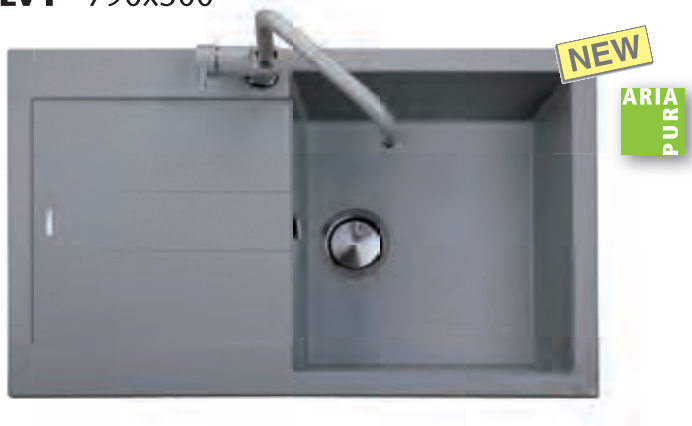

Lavello ad una vasca più scolapiatti

Disponibile nel corso del 2012

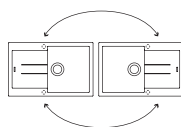

ACCESSORI DISPONIBILI

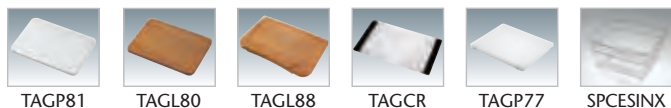

design Rodolfo Mogetta

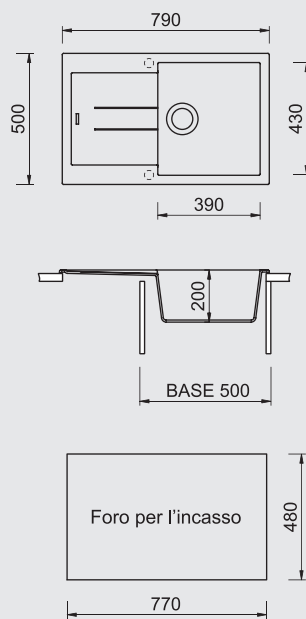

COLORI

- UG micro Ultragranit
- UM Ultrametal
- UV Ultravetro
- NS Naturstone

Il copripiletta ed il copri-troppo pieno visibili nell'immagine sono accessori optional.



ATTENZIONE!

La linea Elegance è particolarmente indicata oltre che per il montaggio sopra-top standard anche per il montaggio sotto-top e filo-top. Richiedere alla Plados il disegno geometrico in formato **.dxf** o **.dwg**, per la **realizzazione dell'apertura sul piano top**.

TIPOLOGIE DI INSTALLAZIONE POSSIBILI

INSTALLAZIONE SOPRATOP STANDARD

Installazione standard con il lavello che poggia sul piano di lavoro.



INCASSO SOPRATOP STANDARD

INSTALLAZIONE SOTTOTOP

Il lavello viene posizionato al di sotto del piano di lavoro e fissato a quest'ultimo con lo speciale kit per montaggio sottotop. (Code GANCIST10 da richiedere come optional).



INCASSO SOTTOTOP

INSTALLAZIONE FILOTOP

Il lavello opportunamente tagliato nel bordo perimetrale, viene installato a filo con il piano di lavoro.



INCASSO FILOTOP



linea **CORAX**

La linea **Plados** di alto profilo.

con protezione **Microstop®** 100% ANTIBATTERICA



www.chorax.it

La linea **Corax**, dal design raffinato, è la linea Plados di **alto profilo**.

Curata nei dettagli, la linea Corax si sposa perfettamente con le cucine moderne e di tendenza. I lavelli sono provvisti di un **pratico gocciolatoio** e di **vasche ampie e molto profonde**.

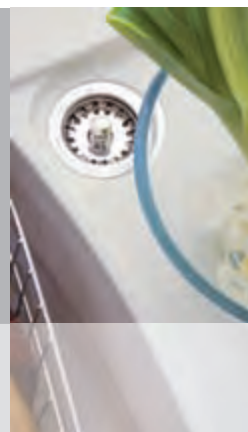

design: Rodolfo Mogetta

 **PLADOS®**
Complementi per cucine d'autore.

CORAX 116.20

Code **CX1162**

Mod. Reversibile

LV2 - 1160x500



Lavello a due vasche più scolapiatti

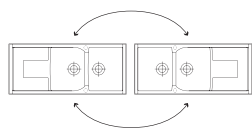

ACCESSORI DISPONIBILI

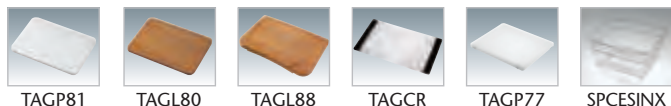

BASE sottolavello rettangolare **80** cm

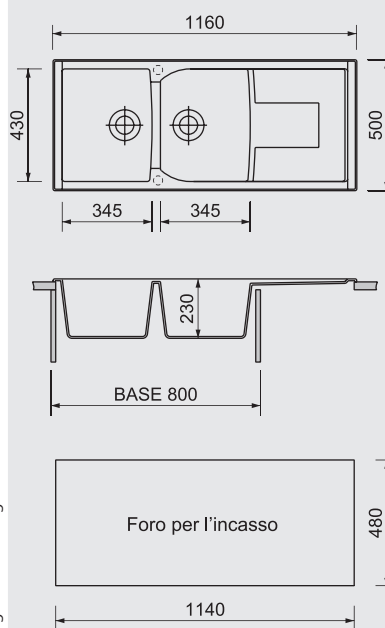

COLORI

- micro **UG** Ultragranit
- UM** Ultrametal
- UV** Ultravetro
- NS** Naturstone



100% MADE IN ITALY

CORAX 99.15

Code **CX0991**

Mod. Reversibile

LV1½ - 990x500



Lavello ad una vasca grande più una vasca piccola più scolapiatti

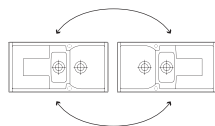

ACCESSORI DISPONIBILI



BASE sottolavello rettangolare **60** cm

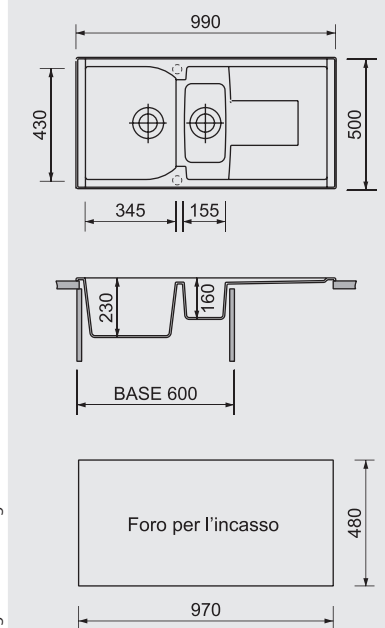

COLORI

- micro **UG** Ultragranit
- UM** Ultrametal
- UV** Ultravetro
- NS** Naturstone

ULTRAQUARTZ colori Tradizionali



ULTRAQUARTZ colori Pastello



UQ colori Traslucidi



GRANIT

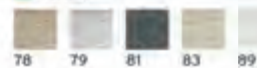

microULTRAGRANIT



ULTRAMETAL



ULTRAVITRO



NATURSTONE



CORAX 86.10Code **CX0861**

Mod. Reversibile

BASE
sottolavello
rettangolare **45** cm**LV1** - 860x500

Lavello ad una vasca più scolapiatti

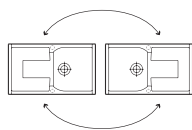

ACCESSORI DISPONIBILI



TAGP81

TAGL80

TAGL88

TAGCR

TAGP77

SPCESINX

COLORI

micro
UG Ultragranit**UM** Ultrametal**UV** Ultravetro**NS** Naturstone**100% MADE IN ITALY**

design Rodolfo Mogetta

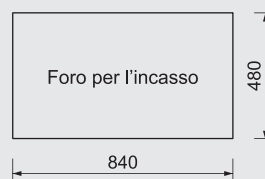
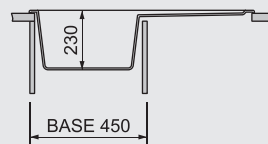
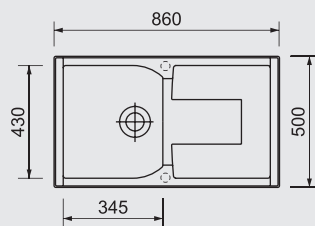
**CORAX 86.20**Code **CX0862**

Mod. Reversibile

BASE
sottolavello
rettangolare **90** cm**LV2** - 860x500

Lavello a due vasche

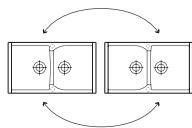

ACCESSORI DISPONIBILI

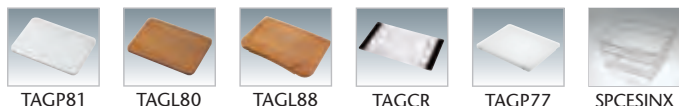

TAGP81

TAGL80

TAGL88

TAGCR

TAGP77

SPCESINX

COLORI

micro
UG Ultragranit**UM** Ultrametal**UV** Ultravetro**NS** NaturstoneTutti i lavelli Plados possono essere proposti anche con la protezione **ULTRACLEAN®**

design Rodolfo Mogetta

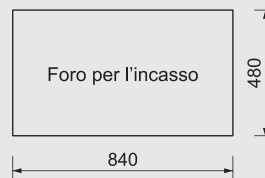
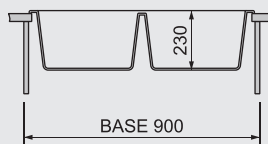
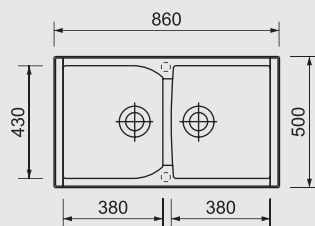

ULTRAQUARTZ



GRANIT



microULTRAGRANIT



ULTRAMETAL



ULTRAVITRO



NATURSTONE

Non tutti i lavelli sono disponibili in tutte le finiture

CORAX 79.10

Code **CX0791**

Mod. Reversibile



LV1 - 790x500



Lavello ad una vasca più scolapiatti

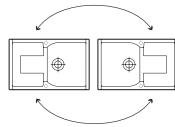

ACCESSORI DISPONIBILI

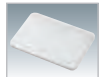

TAGP81



TAGL80



TAGL88

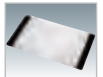

TAGCR

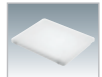

TAGP77



SPCESINX

BASE sottolavello rettangolare **45** cm

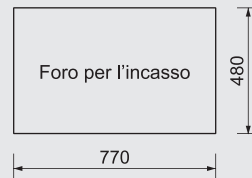
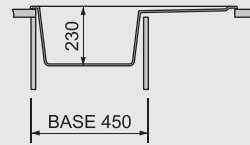
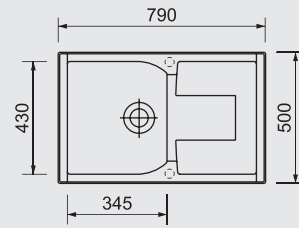

design Rodolfo Mogetta

COLORI

- micro **UG** Ultragranit
- UM** Ultrametal
- UV** Ultravetro
- NS** Naturstone



100% MADE IN ITALY

CORAX 79.20

Code **NK07920**



LV2 - 790x500



Lavello a due vasche

ACCESSORI DISPONIBILI



TAGP81



TAGL80

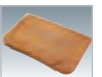

TAGL88



TAGCR

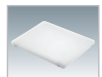

TAGP77



SPCESINX

BASE sottolavello rettangolare **80** cm

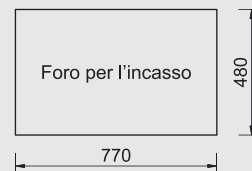
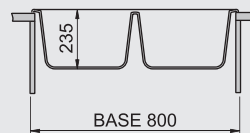
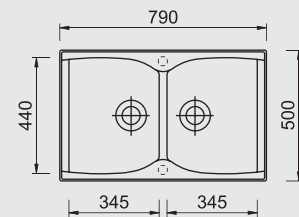

design Rodolfo Mogetta

COLORI

- micro **UG** Ultragranit
- UM** Ultrametal
- UV** Ultravetro
- NS** Naturstone

■ **ULTRAQUARTZ colori Tradizionali**



■ **ULTRAQUARTZ colori Pastello**



■ **UQ colori Traslucidi**



■ **GRANIT**

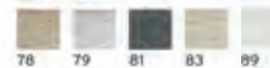

■ **microULTRAGRANIT**



■ **ULTRAMETAL**



■ **ULTRAVITRO**



■ **NATURSTONE**



CORAX 98.10

Code **CX0981**

LV1 - 980x500



Lavello ad una vasca grande
più piano di drenaggio più scolapiatti

ACCESSORI DISPONIBILI

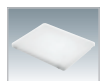

TAGP77



SPCESINX

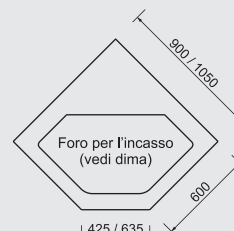
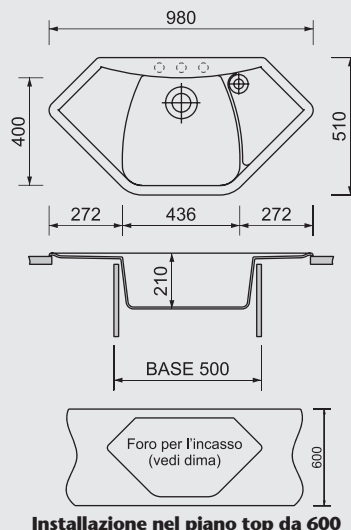

design Rodolfo Mogetta

COLORI

- micro
- UG** Ultragranit
- UM** Ultrametal
- UV** Ultravetro
- NS** Naturstone



100% MADE IN ITALY



ULTRAQUARTZ



GRANIT



microULTRAGRANIT



ULTRAMETAL



ULTRAVITRO



NATURSTONE



Tutti i lavelli Plados possono essere proposti anche con la protezione ULTRACLEAN®

Non tutti i lavelli sono disponibili in tutte le finiture



linea **ONE**

Design moderno ed essenziale.

con protezione **Microstop®** **100% ANTIBATTERICA**



La nuova linea **ONE** della Plados si caratterizza per un **design moderno ed elegante**. Le forme **sobrie e raffinate** si sposano perfettamente con le **cucine minimaliste e di tendenza**. I lavelli della serie ONE possono essere installati nella **tradizionale versione sopratop** o nelle più **moderne versioni sottotop e filotop**. Il tocco di modernità viene completato dai **miscelatori cromo-colore** proposti a corredo del lavello.

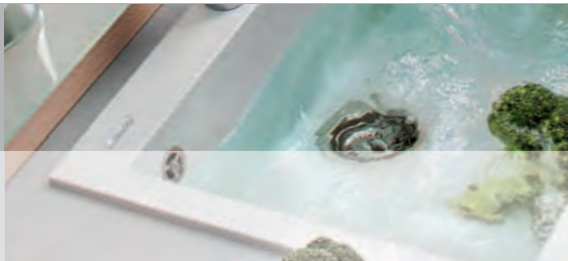

ONE 76.10

Code **ON7610-ON7610ST-ON7610FT**

Incasto standard

Incasto sotto-top

Montaggio filo-top

BASE sottolavello rettangolare **80** cm

LV1 - 760x500

Installazione standard



Versione sotto-top

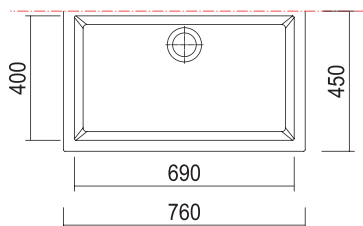

Nella versione sotto-top il lavello, su richiesta, viene **rifilato** posteriormente e la profondità da 500 si riduce a 450.
Per questa tipologia di installazione viene fornito di serie il kit ganci di serraggio per il montaggio sotto-top (code GANCIST10).

Lavello ad una vasca

N.B. - Nella versione filo-top la sbordatura perimetrale del lavello ha un'inclinazione di 15° (vedere pag. 74).

ACCESSORI DISPONIBILI



design Rodolfo Mogetta

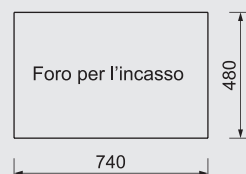
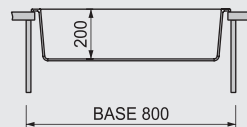
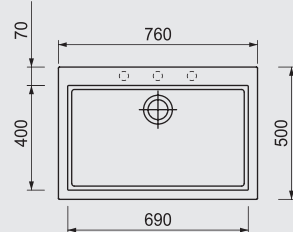

COLORI

UQ Ultraquartz

Colori Tradizionali

Colori Pastello

Colori Traslucidi

GR Granit

micro **UG** Ultragranit

UM Ultrametal

NS Naturstone

Attenzione!
Per il foro per l'incasso per la versione filo-top e sotto-top vedere dima

Maggiorazione prezzo versione sotto-top code ON7610ST + 30 €
Maggiorazione prezzo versione filo-top code ON7610FT + 50 €

ONE 56.10

Code **ON5610-ON5610ST-ON5610FT**

Incasto standard

Incasto sotto-top

Montaggio filo-top

BASE sottolavello rettangolare **60** cm

LV1 - 560x500

Installazione standard



Versione sotto-top

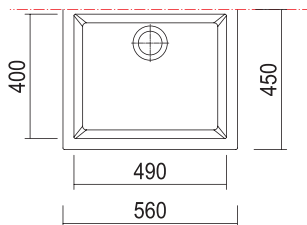

Nella versione sotto-top il lavello, su richiesta, viene **rifilato** posteriormente e la profondità da 500 si riduce a 450.
Per questa tipologia di installazione viene fornito di serie il kit ganci di serraggio per il montaggio sotto-top (code GANCIST10).

Lavello ad una vasca

N.B. - Nella versione filo-top la sbordatura perimetrale del lavello ha un'inclinazione di 15° (vedere pag. 74).

ACCESSORI DISPONIBILI



design Rodolfo Mogetta

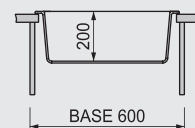
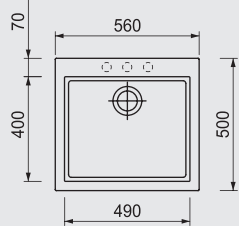

COLORI

UQ Ultraquartz

Colori Tradizionali

Colori Pastello

Colori Traslucidi

GR Granit

micro **UG** Ultragranit

UM Ultrametal

NS Naturstone

Attenzione!
Per il foro per l'incasso per la versione filo-top e sotto-top vedere dima

Maggiorazione prezzo versione sotto-top code ON5610ST + 30 €
Maggiorazione prezzo versione filo-top code ON5610FT + 50 €

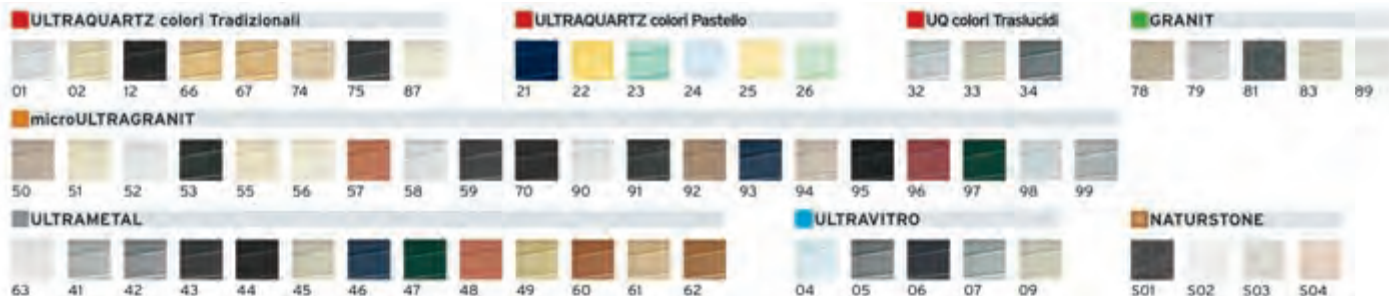

ONE 41.10

Code **ON4110-ON4110ST-ON4110FT**

Incasto standard

Incasto sotto-top

Montaggio filo-top

BASE sottolavello rettangolare **45** cm

LV1 - 410x500

Installazione standard



Versione sotto-top

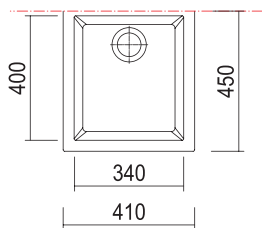

Nella versione sotto-top il lavello, su richiesta, viene rifilato posteriormente e la profondità da 500 si riduce a 450.

Per questa tipologia di installazione viene fornito di serie il kit ganci di serraggio per il montaggio sotto-top (code GANCIST10).

Lavello ad una vasca

N.B. - Nella versione filo-top la sbordatura perimetrale del lavello ha un'inclinazione di 15° (vedere pag. 74).

ACCESSORI DISPONIBILI



TAGL44



TAGP74



TAGP77



SPCESINX

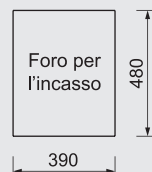
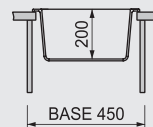
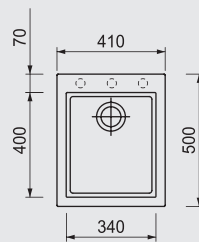

design Rodolfo Mogetta

COLORI

UQ Ultraquartz

Colori Tradizionali

Colori Pastello

Colori Traslucidi

GR Granit

micro **UG** Ultragranit

UM Ultrametal

NS Naturstone

Attenzione!
Per il foro per l'incasso per la versione filo-top e sotto-top vedere dima

Maggiorazione prezzo versione sotto-top code ON4110ST + 30 €

Maggiorazione prezzo versione filo-top code ON4110FT + 50 €

POSSIBILI COMBINAZIONI DEI LAVELLI PER LA LINEA ONE



TIPOLOGIE DI INSTALLAZIONE PER LA LINEA ONE

INSTALLAZIONE SOPRATOP STANDARD

Installazione standard con il lavello che poggia sul piano di lavoro.



INCASTO SOPRATOP STANDARD

INSTALLAZIONE SOTTOTOP

Il lavello viene posizionato al di sotto del piano di lavoro e fissato a quest'ultimo con lo speciale kit per montaggio sottotop. (Code GANCIST10 da richiedere come optional).



INCASTO SOTTOTOP

INSTALLAZIONE FILOTOP

Il lavello opportunamente tagliato nel bordo perimetrale, viene installato a filo con il piano di lavoro.



INCASTO FILOTOP



linea **SPAZIO**

La linea **dell'eleganza** nella tradizione.

con protezione **Microstop®** 100% **ANTIBATTERICA**



Un perfetto mix di eleganza e tradizione nel design della linea **Spazio**. Il sapiente equilibrio tra **forme, estetica e funzioni**, fa della linea Spazio la più richiesta e diffusa. Il pratico gocciolatoio ed il bordino perimetrale di contenimento esaltano la **praticità** e la funzionalità del lavello.



SPAZIO 116.20

Code **SP1162**

Mod. Reversibile

BASE sottolavello rettangolare **80** cm

LV2 - 1160x500



Lavello a due vasche più scolapiatti

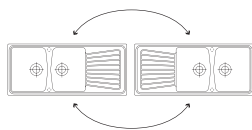

ACCESSORI DISPONIBILI

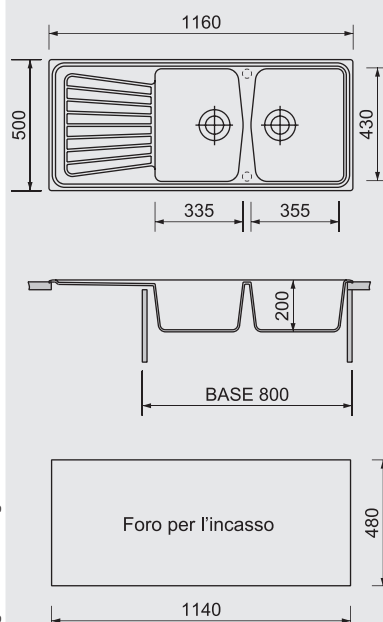

design Rodolfo Mogetta

COLORI

UQ Ultraquartz

Colori Tradizionali

Colori Pastello

Colori Traslucidi

GR Granit

micro **UG** Ultragranit

UM Ultrametal

NS Naturstone



100% MADE IN ITALY

SPAZIO 99.15

Code **SP0991**

Mod. Reversibile

BASE sottolavello rettangolare **60** cm

LV1½ - 990x500



Lavello ad una vasca grande più una vasca piccola più scolapiatti

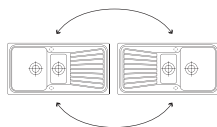

ACCESSORI DISPONIBILI

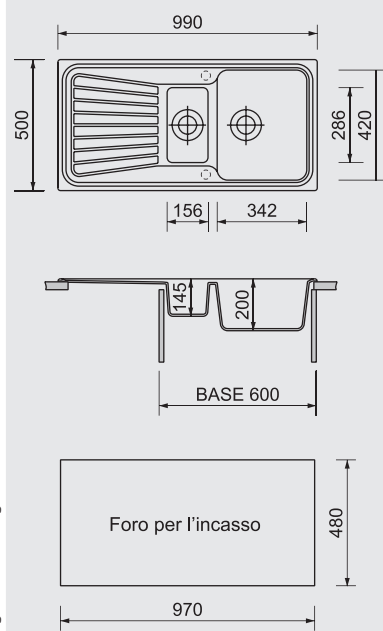

design Rodolfo Mogetta

COLORI

UQ Ultraquartz

Colori Tradizionali

Colori Pastello

Colori Traslucidi

GR Granit

micro **UG** Ultragranit

UM Ultrametal

NS Naturstone



ULTRAQUARTZ



GRANIT



microULTRAGRANIT



ULTRAMETAL



ULTRAVITRO



NATURSTONE



Tutti i lavelli Plados possono essere proposti anche con la protezione ULTRACLEAN®

Non tutti i lavelli sono disponibili in tutte le finiture

SPAZIO 99.25

Code **SP0992**

LV2½ - 990x500



Lavello a due vasche grandi più una vasca piccola

ACCESSORI DISPONIBILI



COLORI

UQ Ultraquartz

Colori Tradizionali

Colori Pastello

Colori Traslucidi

GR Granit

micro **UG** Ultragranit

UM Ultrametal

NS Naturstone



100% MADE IN ITALY

BASE sottolavello rettangolare **100** cm

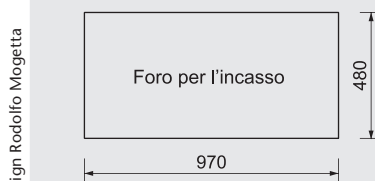
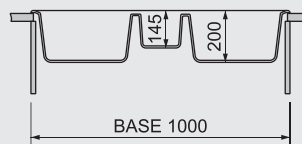
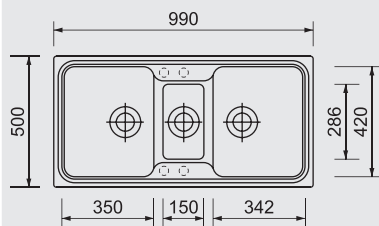

design Rodolfo Miogetta

SPAZIO 86.10

Code **SP0861**

Mod. Reversibile

LV1 - 860x500



Lavello ad una vasca più scolapiatti

ACCESSORI DISPONIBILI

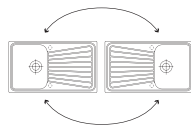
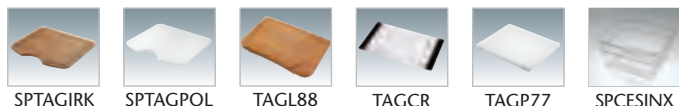

COLORI

UQ Ultraquartz

Colori Tradizionali

Colori Pastello

Colori Traslucidi

GR Granit

micro **UG** Ultragranit

UM Ultrametal

NS Naturstone

BASE sottolavello rettangolare **45** cm

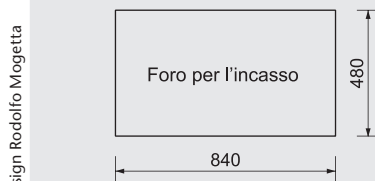
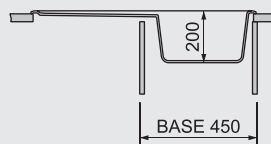
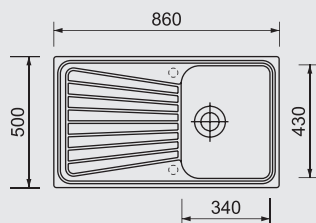

design Rodolfo Miogetta

ULTRAQUARTZ colori Tradizionali



ULTRAQUARTZ colori Pastello

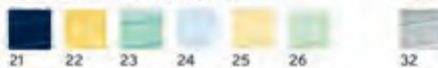

UQ colori Traslucidi



GRANIT

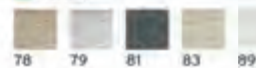

micro**ULTRAGRANIT**



ULTRAMETAL



ULTRAVITRO



NATURSTONE

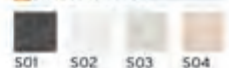

SPAZIO 86.20

Code **SP0862**

LV2 - 860x500



Lavello a due vasche

ACCESSORI DISPONIBILI



BASE sottolavello rettangolare **90** cm

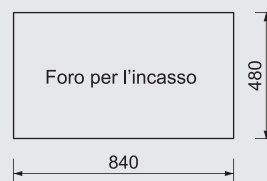
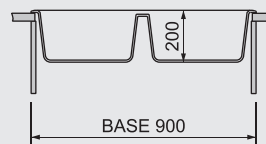
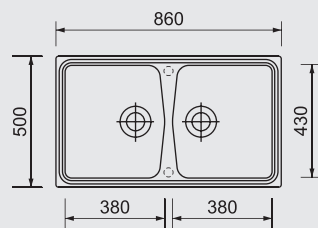

design Rodolfo Miogetta

COLORI

UQ Ultraquartz

Colori Tradizionali

Colori Pastello

Colori Traslucidi

GR Granit

micro **UG** Ultragranit

UM Ultrametal

NS Naturstone



100% MADE IN ITALY

SPAZIO 79.10

Code **SP0791**

Mod. Reversibile

LV1 - 790x500



Lavello ad una vasca più scolapiatti

ACCESSORI DISPONIBILI

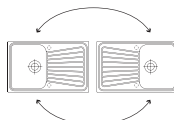
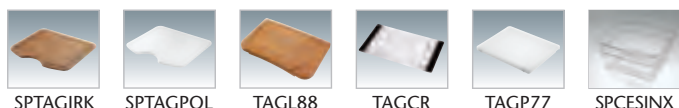

BASE sottolavello rettangolare **45** cm

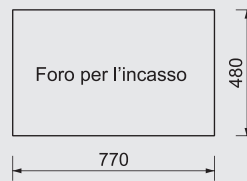
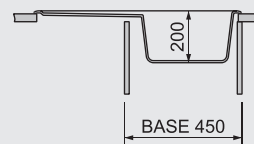
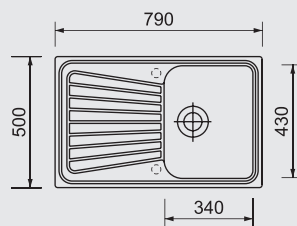

design Rodolfo Miogetta

COLORI

UQ Ultraquartz

Colori Tradizionali

Colori Pastello

Colori Traslucidi

GR Granit

micro **UG** Ultragranit

UM Ultrametal

NS Naturstone



ULTRAQUARTZ



GRANIT



microULTRAGRANIT



ULTRAMETAL



ULTRAVITRO



NATURSTONE



Tutti i lavelli Plados possono essere proposti anche con la protezione ULTRACLEAN®

Non tutti i lavelli sono disponibili in tutte le finiture

SPAZIO 79.20

Code **SP0792**



LV2 - 790x500



Lavello a due vasche

ACCESSORI DISPONIBILI

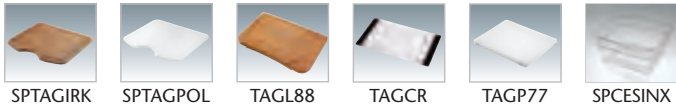

BASE sottolavello rettangolare **80** cm

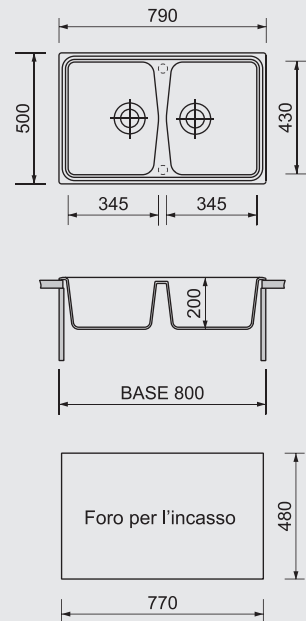

design Rodolfo Miogetta

COLORI	
UQ Ultraquartz	
Colori Tradizionali	
Colori Pastello	
Colori Traslucidi	
GR Granit	
micro UG Ultragranit	
UM Ultrametal	
NS Naturstone	



100% MADE IN ITALY

SPAZIO 98.15

Code **SP0981**

Mod. Reversibile



LV1½ - 980x503



Lavello ad una vasca grande più una vasca piccola più scolapiatti

ACCESSORI DISPONIBILI

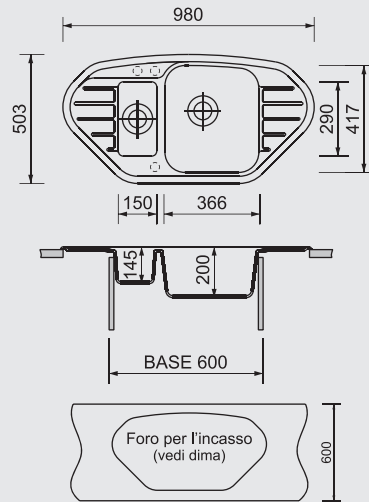

design Rodolfo Miogetta

Installazione nel piano top da 600



Inseribile in una base angolare da 900x900/1050x1050

COLORI	
UQ Ultraquartz	
Colori Tradizionali	
Colori Pastello	
Colori Traslucidi	
GR Granit	
micro UG Ultragranit	
UM Ultrametal	
NS Naturstone	

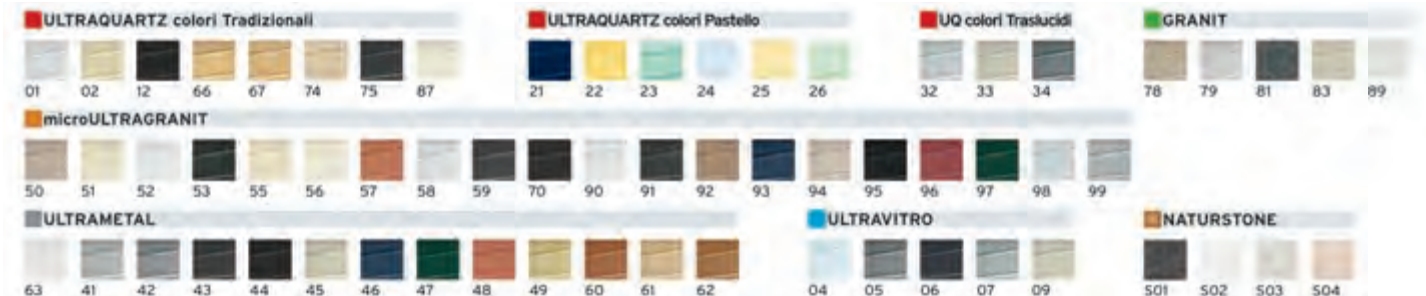



linea **ATLANTIC**

La linea **sobria** e **pulita**.

con protezione **Microstop®** 100% **ANTIBATTERICA**



Sobria, pulita e molto funzionale, la linea **Atlantic**, proposta in tutte le finiture, può essere convenientemente installata su qualsiasi tipologia di cucine componibili.



ATLANTIC 116.20

Code **PL1162/AT1162**

Mod. Reversibile

BASE sottolavello rettangolare **80/90** cm

LV2 - 1160x500

Code PL1162 per base da 90
Code AT1162 per base da 80



Lavello a due vasche più scolapiatti

N.B.: il Modello PL1162 è per la base da 90 cm
il Modello AT1162 è per la base da 80 cm

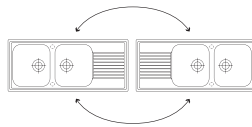

ACCESSORI DISPONIBILI



Solo per mod. PL1162

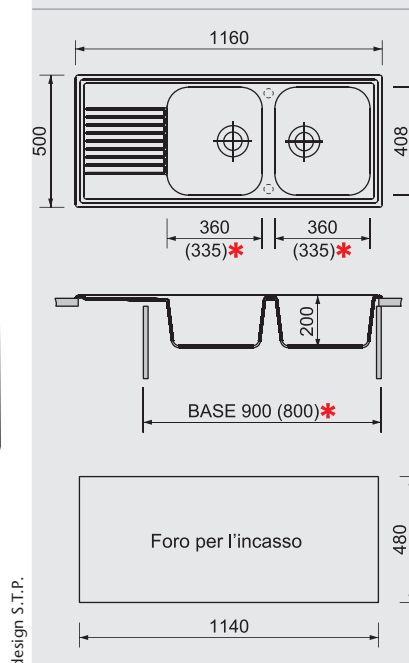

design S.T.P.

COLORI	
UQ	Ultraquartz
Colori Tradizionali	
Colori Pastello	
Colori Traslucidi	
GR	Granit
UG	micro Ultragranit
UM	Ultrametal
NS	Naturstone

*Le quote ed i prezzi indicati tra parentesi sono da intendersi per il modello AT1162, cioè per il modello per la base da 80 cm



100% MADE IN ITALY

ATLANTIC 99.15

Code **PL0991**

Mod. Reversibile

BASE sottolavello rettangolare **60** cm

LV1½ - 990x500



Lavello ad una vasca grande più una vasca piccola più scolapiatti

ACCESSORI DISPONIBILI

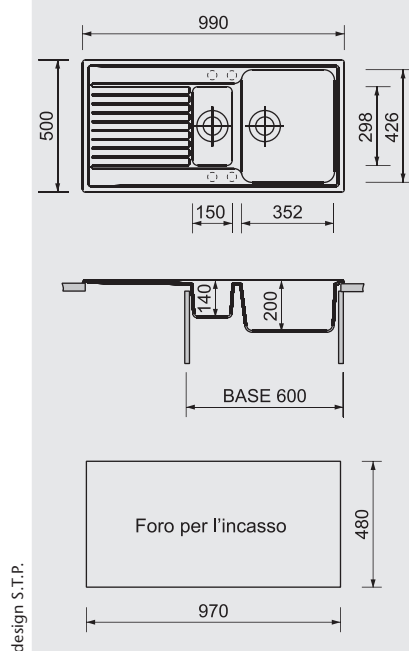
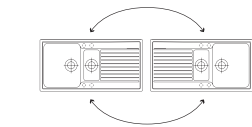

design S.T.P.

COLORI	
UQ	Ultraquartz
Colori Tradizionali	
Colori Pastello	
Colori Traslucidi	
GR	Granit
UG	micro Ultragranit
UM	Ultrametal
NS	Naturstone



ATLANTIC 86.10Code **PL0861**

Mod. Reversibile

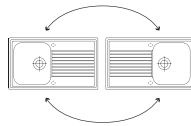
LV1 - 860x500**Lavello ad una vasca più scolapiatti**

ACCESSORI DISPONIBILI

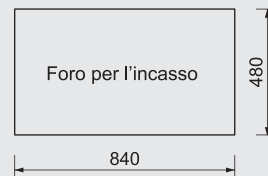
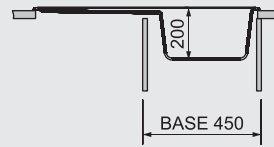
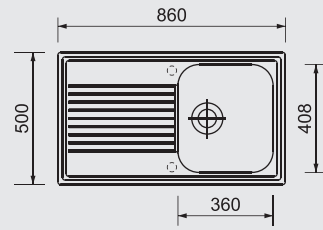
BASE
sottolavello
rettangolare **45 cm**

design S.T.T.

COLORI

UQ UltraquartzColori
TradizionaliColori
PastelloColori
Traslucidi**GR** Granitmicro
UG Ultragranit**UM** Ultrametal**NS** Naturstone**100% MADE IN ITALY****ATLANTIC 86.20**Code **PL0862****LV2 - 860x500****Lavello a due vasche**

ACCESSORI DISPONIBILI

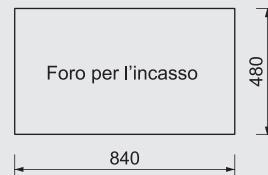
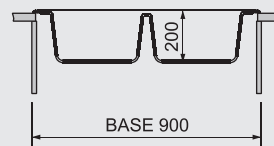
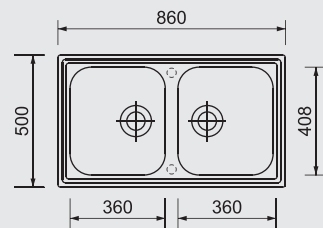
BASE
sottolavello
rettangolare **90 cm**

design S.T.T.

COLORI

UQ UltraquartzColori
TradizionaliColori
PastelloColori
Traslucidi**GR** Granitmicro
UG Ultragranit**UM** Ultrametal**NS** Naturstone

ULTRAQUARTZ



GRANIT



microULTRAGRANIT



ULTRAMETAL



ULTRAVITRO



NATURSTONE



Tutti i lavelli Plados possono essere proposti anche con la protezione ULTRACLEAN®

Non tutti i lavelli sono disponibili in tutte le finiture

ATLANTIC 83.20

Code **FTA8320**

LVA2 - 830x500



**Lavello ad angolo
a due vasche più scolapiatti**

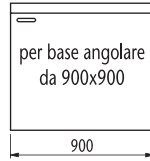

ACCESSORI DISPONIBILI



BASE
sottolavello
angolare **90x90** cm

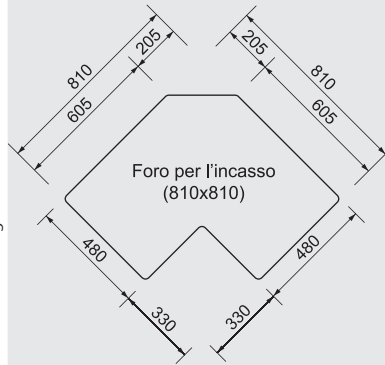
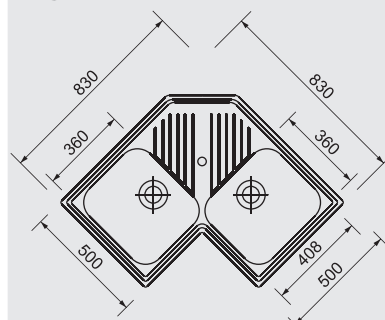

COLORI	
UQ Ultraquartz	
Colori Tradizionali	
Colori Pastello	
Colori Traslucidi	
GR Granit	
micro UG Ultragranit	
UM Ultrametal	
NS Naturstone	
100% MADE IN ITALY	

ATLANTIC 43.10

Code **PL4351**

LVT - Ø435



Lavello tondo

ACCESSORI DISPONIBILI



BASE
sottolavello
rettangolare **40/45** cm

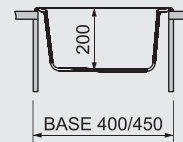
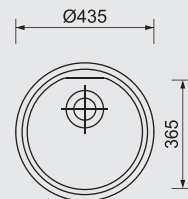

COLORI	
UQ Ultraquartz	
Colori Tradizionali	
Colori Pastello	
Colori Traslucidi	
GR Granit	
micro UG Ultragranit	
UM Ultrametal	
NS Naturstone	

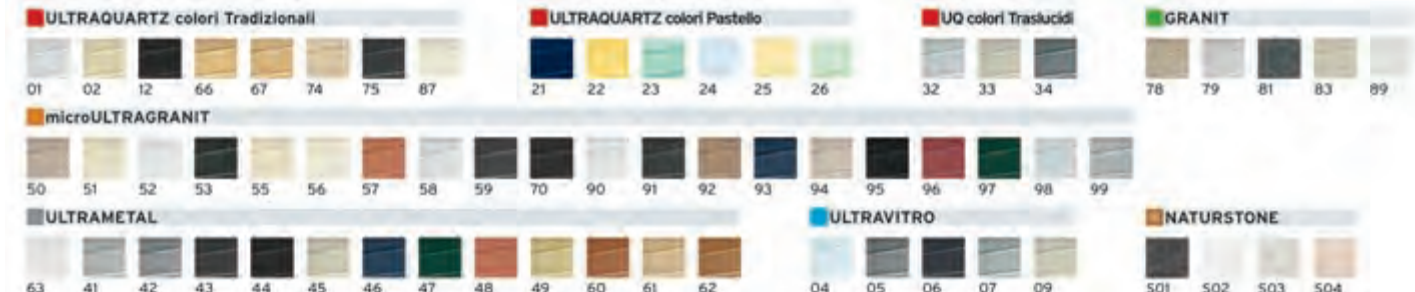

ATLANTIC 51.10Code **PL5101****LV2 - Ø510**

Lavello tondo con foro per rubinetto

ACCESSORI DISPONIBILI

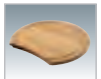

TAGL47



TAGP48



CES46

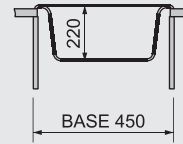
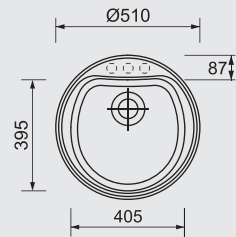

CES47

BASE
sottolavello
rettangolare **45** cm

design Rodolfo Miogetta

COLORI

UQ UltraquartzColori
TradizionaliColori
PastelloColori
Traslucidi**GR** Granitmicro
UG Ultragranit**UM** Ultrametal**NS** Naturstone**100% MADE IN ITALY****ATLANTIC 116.25**Code **FU11621**

Mod. Reversibile

LV2½ - 1160x500Lavello a due vasche grandi più una vasca piccola
più scolapiatti

ACCESSORI DISPONIBILI

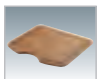

TAGL40



TAGP37

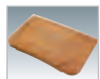

TAGL88



TAGCR



TAGP77



SPCESINX

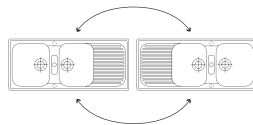

design S.T.T.

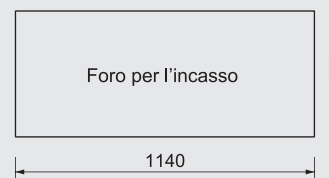
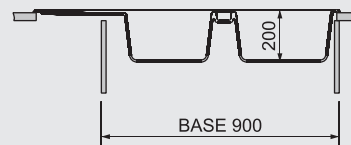
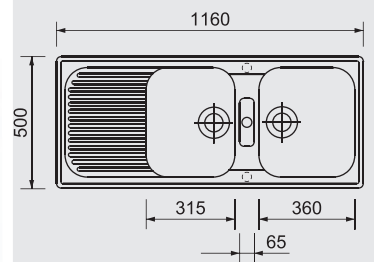
BASE
sottolavello
rettangolare **90** cm

COLORI

UQ UltraquartzColori
TradizionaliColori
PastelloColori
Traslucidi**GR** Granitmicro
UG Ultragranit**UM** Ultrametal**NS** Naturstone

ULTRAQUARTZ



GRANIT



microULTRAGRANIT



ULTRAMETAL



ULTRAVITRO



NATURSTONE

Tutti i lavelli Plados possono
essere proposti anche con
la protezione ULTRACLEAN®

Non tutti i lavelli sono disponibili in tutte le finiture



linea **ONDA/PROFILO**

Le nuove linee **classiche** firmate **Plados**.

con protezione **Microstop®** **100% ANTIBATTERICA**



Linee classiche, dal **design morbido** ed **avvolgente**.

Le **forme pratiche** e **funzionali** facilitano la pulizia delle superfici e ne favoriscono l'igiene.

Lavelli provvisti di bordini perimetrali di contenimento e di vasche profonde e capienti.



ONDA 116.20

Code **ON1162**

Mod. Reversibile

BASE
sottolavello
rettangolare **80** cm

LV2 - 1160x500

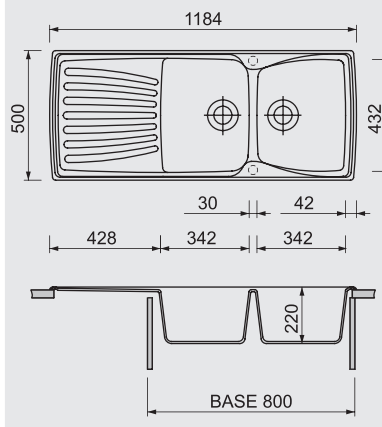

COLORI

- UG** micro Ultragranit
- UM** Ultrametal
- NS** Naturstone

Lavello a due vasche più scolapiatti

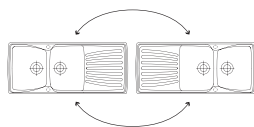

design Rodolfo Mogetta

ACCESSORI DISPONIBILI



TAGL88



TAGP77



SPCESINX



100% MADE IN ITALY

ONDA 99.15

Code **PK0991**

Mod. Reversibile

BASE
sottolavello
rettangolare **60** cm

LV1½ - 990x500

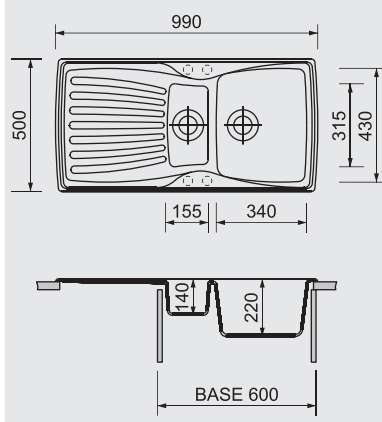

COLORI

- UG** micro Ultragranit
- UM** Ultrametal
- NS** Naturstone

Lavello ad una vasca grande più una vasca piccola più scolapiatti

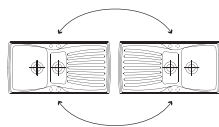

design Rodolfo Mogetta

ACCESSORI DISPONIBILI



TAGL88



TAGP77



SPCESINX



SPVASINX



SPVASPOL



VASSP



ULTRAQUARTZ



GRANIT



microULTRAGRANIT



ULTRAMETAL



ULTRAVITRO



NATURSTONE



Tutti i lavelli Plados possono essere proposti anche con la protezione ULTRACLEAN®

Non tutti i lavelli sono disponibili in tutte le finiture

ONDA 86.10

Code **ON0861**

Mod. Reversibile



LV1 - 860x500



Lavello ad una vasca più scolapiatti

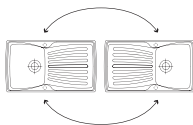

ACCESSORI DISPONIBILI



TAGL88



TAGP77



SPCESINX

BASE sottolavello rettangolare 45 cm

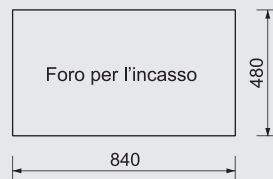
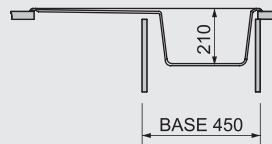
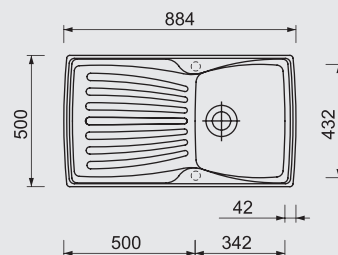

design Rodolfo Mogetta

COLORI

- UG micro Ultragranit
- UM Ultrametal
- NS Naturstone



100% MADE IN ITALY

PROFILO 86.10

Code **PR0861**

Mod. Reversibile



LV1 - 860x500



Lavello ad una vasca più scolapiatti

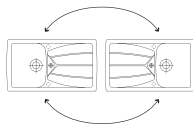

ACCESSORI DISPONIBILI



TAGL88



TAGP77



SPCESINX

BASE sottolavello rettangolare 45 cm

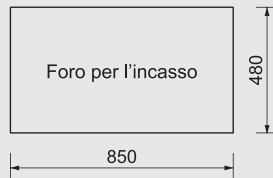
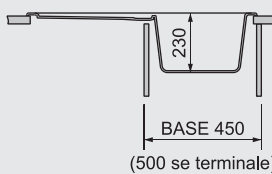
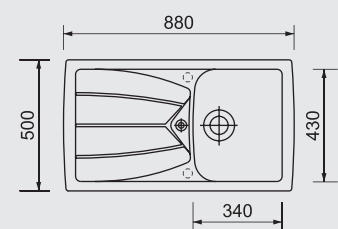

design Rodolfo Mogetta

COLORI

- UG micro Ultragranit
- UM Ultrametal
- NS Naturstone

ULTRAQUARTZ colori Tradizionali



ULTRAQUARTZ colori Pastello

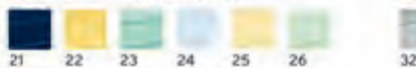

UQ colori Traslucidi



GRANIT

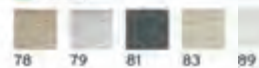

microULTRAGRANIT



ULTRAMETAL



ULTRAVITRO



NATURSTONE





linea **HARMONY/UNIVERSO**

Le **linee** dalle forme **speciali**.

con protezione **Microstop®** **100% ANTIBATTERICA**



Forme speciali e dimensioni particolari nei lavelli delle linee **Harmony**.
Modelli in grado di soddisfare tutte le esigenze e le necessità da parte della Clientela, anche la più sofisticata.
Le forme classicheggianti della linea **Universo** trovano la naturale collocazione nelle cucine "old style".
Modelli provvisti del pratico bordino perimetrale di contenimento.
L'originale gocciolatoio rende la linea inconfondibile.



HARMONY 116.20Code **HR1162**

Mod. Reversibile

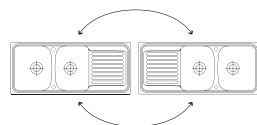
**LV2 - 1160x500****Lavello a due vasche più scolapiatti**

ACCESSORI DISPONIBILI

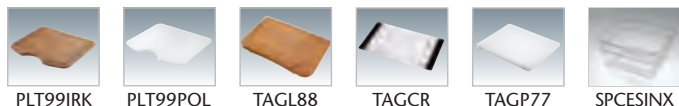

PLT99IRK

PLT99POL

TAGL88

TAGCR

TAGP77

SPCESINX

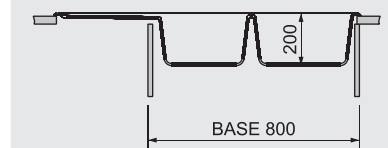
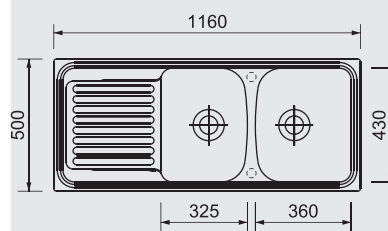
BASE
sottolavello
rettangolare **80 cm**

design Rodolfo Miogetta

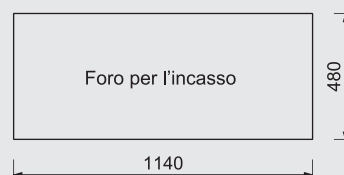

COLORI

UQ UltraquartzColori
TradizionaliColori
PastelloColori
Traslucidi**GR** Granitmicro
UG Ultragranit**UM** Ultrametal**NS** Naturstone**100% MADE IN ITALY****HARMONY 99.15**Code **HR0991**

Mod. Reversibile

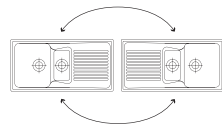
**LV1½ - 990x500****Lavello ad una vasca grande più una vasca piccola
più scolapiatti**

ACCESSORI DISPONIBILI



PLT99IRK

PLT99POL

TAGL88

TAGP77

SPCESINX

SPVASINX

SPVASPOL

VASSP

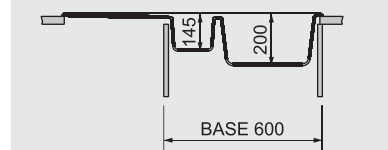
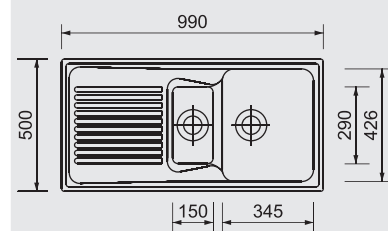
BASE
sottolavello
rettangolare **60 cm**

design Rodolfo Miogetta

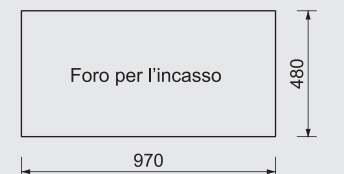

COLORI

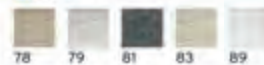
UQ UltraquartzColori
TradizionaliColori
PastelloColori
Traslucidi**GR** Granitmicro
UG Ultragranit**UM** Ultrametal**NS** Naturstone**ULTRAQUARTZ colori Tradizionali****ULTRAQUARTZ colori Pastello****UQ colori Traslucidi****GRANIT****microULTRAGRANIT****ULTRAMETAL****ULTRAVITRO****NATURSTONE**

HARMONY 86.10Code **HR0861**

Mod. Reversibile

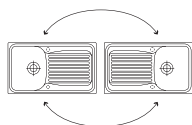
LV1 - 860x500**Lavello ad una vasca più scolapiatti**

ACCESSORI DISPONIBILI



TAGL88

TAGCR

TAGP77

SPCESINX

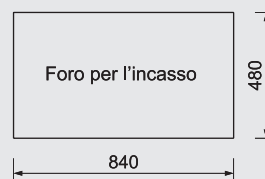
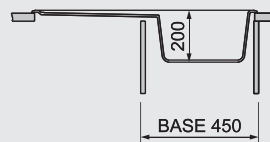
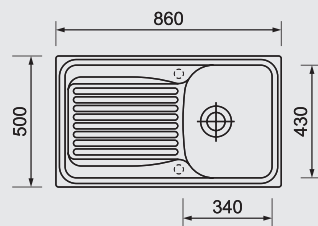
BASE
sottolavello
rettangolare **45** cm

design Rodolfo Mogetta

COLORI

UQ UltraquartzColori
TradizionaliColori
PastelloColori
Traslucidi**GR** Granitmicro
UG Ultragranit**UM** Ultrametal**NS** Naturstone**100% MADE IN ITALY****HARMONY 43.10**Code **HR4321****LV1 - 432x500***Installazione standard***Lavello ad una vasca***Installazione longitudinale*

N.B. - In questo caso il lavello è inseribile in una base da 50 cm

ACCESSORI DISPONIBILI



PLT99IRK

PLT99POL

TAGL88

TAGCR

TAGP77

SPCESINX

COL29

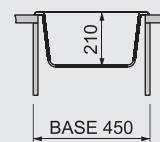
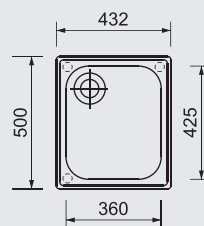
BASE
sottolavello
rettangolare **45** cm

design Rodolfo Mogetta

COLORI

UQ UltraquartzColori
TradizionaliColori
PastelloColori
Traslucidi**GR** Granitmicro
UG Ultragranit**UM** Ultrametal**NS** Naturstone

ULTRAQUARTZ



GRANIT



microULTRAGRANIT



ULTRAMETAL



ULTRAVITRO



NATURSTONE



Tutti i lavelli Plados possono essere proposti anche con la protezione ULTRACLEAN®

Non tutti i lavelli sono disponibili in tutte le finiture

HARMONY 51.10

Code **NK05110**

BASE
sottolavello
rettangolare **45** cm

LVT - Ø510



Lavello tondo con foro per rubinetto

ACCESSORI DISPONIBILI



CES46

CES47

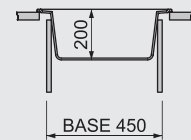
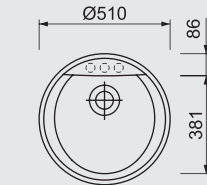

design Rodolfo Mogetta

COLORI	
UQ Ultraquartz	
Colori Tradizionali	
Colori Pastello	
Colori Traslucidi	
GR Granit	
micro UG Ultragranit	
UM Ultrametal	
NS Naturstone	



100% MADE IN ITALY

HARMONY 79.20

Code **HR0792**

BASE
sottolavello
rettangolare **80** cm

LV2 - 790x500



Lavello a due vasche

ACCESSORI DISPONIBILI

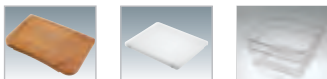

TAGL88

TAGP77

SPESINX

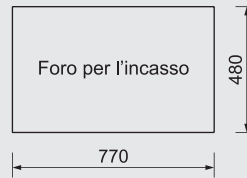
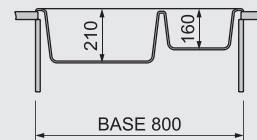
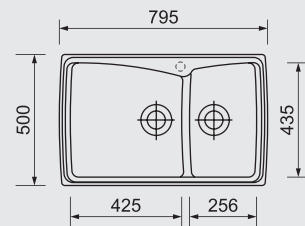

design Rodolfo Mogetta

COLORI	
UQ Ultraquartz	
Colori Tradizionali	
Colori Pastello	
Colori Traslucidi	
GR Granit	
micro UG Ultragranit	
UM Ultrametal	
NS Naturstone	

ULTRAQUARTZ colori Tradizionali	ULTRAQUARTZ colori Pastello	UQ colori Traslucidi	GRANIT
01 02 12 66 67 74 75 87	21 22 23 24 25 26	32 33 34	78 79 81 83 89
microULTRAGRANIT			
50 51 52 53 55 56 57 58 59 70 90 91 92 93 94 95 96 97 98 99			
ULTRAMETAL	ULTRAVITRO	NATURSTONE	
63 41 42 43 44 45 46 47 48 49 60 61 62	04 05 06 07 09	501 502 503 504	

HARMONY 86.20Code **HR0862**

Mod. Reversibile

BASE
sottolavello
rettangolare **90** cm**LV2** - 860x500

Lavello a due vasche

ACCESSORI DISPONIBILI

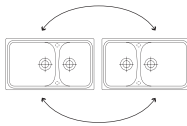

design Rodolfo Mogetta

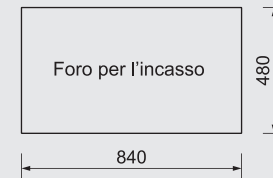
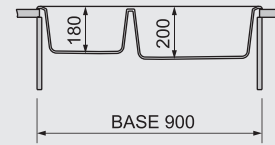
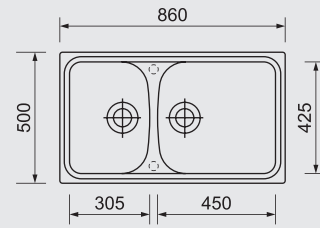

COLORI

UQ Ultraquartz

Colori Tradizionali

Colori Pastello

Colori Traslucidi

GR Granitmicro **UG** Ultragranit**UM** Ultrametal**NS** Naturstone**100% MADE IN ITALY****HARMONY 99.10**Code **DB09910**

Mod. Reversibile

BASE
sottolavello
rettangolare **60/80** cm**LV1** - 990x500

Lavello ad una vasca grande più scolapiatti

N.B. - Con troppopieno come in figura inseribile in una base da 60 cm (80 cm se terminale)
- Con troppopieno in corrispondenza dello scolapiatti inseribile in una base da 80 cm

ACCESSORI DISPONIBILI

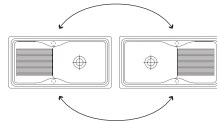

design S.T.T.

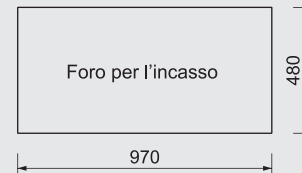
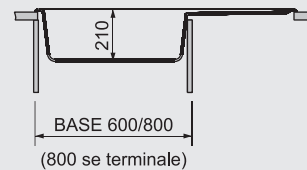
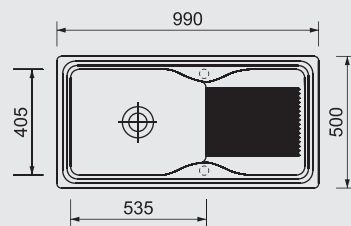

COLORI

UQ Ultraquartz

Colori Tradizionali

Colori Pastello

Colori Traslucidi

GR Granitmicro **UG** Ultragranit**UM** Ultrametal**NS** Naturstone

ULTRAQUARTZ



GRANIT



microULTRAGRANIT



ULTRAMETAL



ULTRAVITRO



NATURSTONE



Tutti i lavelli Plados possono essere proposti anche con la protezione ULTRACLEAN®

Non tutti i lavelli sono disponibili in tutte le finiture

HARMONY 86.00

Code **HR0860**

LV1 - 860x500



Lavello monovasca

BASE sottolavello rettangolare **90** cm

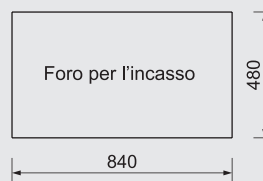
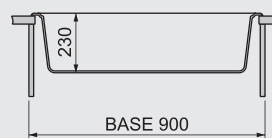
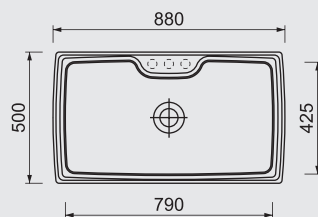

design Rodolfo Mogetta

COLORI

UQ Ultraquartz

Colori Tradizionali

Colori Pastello

Colori Traslucidi

GR Granit

micro UG Ultragranit

UM Ultrametal

NS Naturstone

ACCESSORI DISPONIBILI

100% MADE IN ITALY

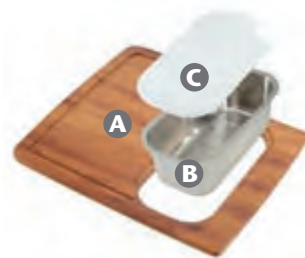

KIT 1

- A -Tagliere in legno TAGIRK2
- B -Vaschetta inox VAS93
- C -Tagliere in polietilene TAGP79



CESTELLO INOX

CESINX1



TAGLIERE IN LEGNO

TAGIRK1



CESTELLO INOX

CESINX1



KIT 2

- A -Tagliere in legno TAGIRK3
- B -Vaschetta in policarbonato SPVASPOL
- C -Tagliere in polietilene TAGP79



CESTELLO INOX

CESINX1

Attenzione:

I KIT 1 e 2 non comprendono il cestello CESINX1



HARMONY 99.20Code **HR0992****LV2 - 990x500**

Lavello a due vasche

ACCESSORI DISPONIBILI

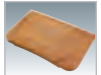

TAGL88



TAGCR

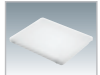

TAGP77

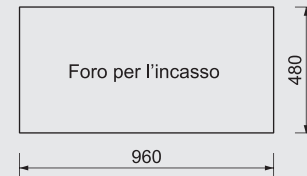
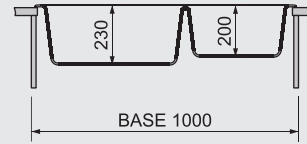
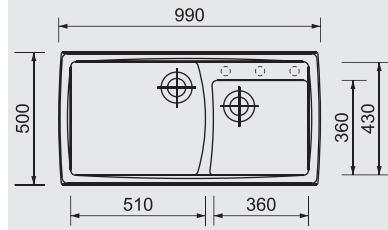

SPCESINX

BASE
sottolavello
rettangolare **100** cm

design Rodolfo Mogetta

COLORI

UQ UltraquartzColori
TradizionaliColori
PastelloColori
Traslucidi**GR** Granitmicro
UG Ultragranit**UM** Ultrametal**NS** Naturstone**100% MADE IN ITALY****HARMONY 106.15**Code **HR1061****LV1½ - 1060x575**Lavello ad angolo ad una vasca grande
più una vasca piccola più scolapiatti

ACCESSORI DISPONIBILI

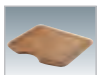

HRTAGIRK



TAGP77



SPCESINX

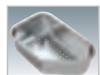

HRVASINX

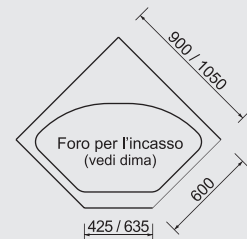
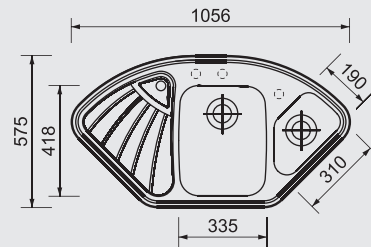

design Rodolfo Mogetta

COLORI

UQ UltraquartzColori
TradizionaliColori
PastelloColori
Traslucidi**GR** Granitmicro
UG Ultragranit**UM** Ultrametal**NS** Naturstone**Inseribile in una base angolare
da 900x900/1050x1050**

ULTRAQUARTZ



GRANIT



microULTRAGRANIT



ULTRAMETAL



ULTRAVITRO



NATURSTONE

Tutti i lavelli Plados possono
essere proposti anche con
la protezione ULTRACLEAN®

Non tutti i lavelli sono disponibili in tutte le finiture

LVA2 - 830x500

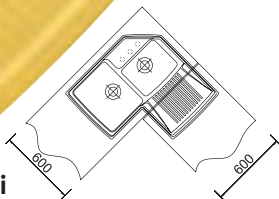
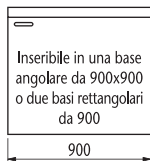

Lavello ad angolo a due vasche più scolapiatti

ACCESSORI DISPONIBILI

N.B. - Disponibile con vasche a sinistra

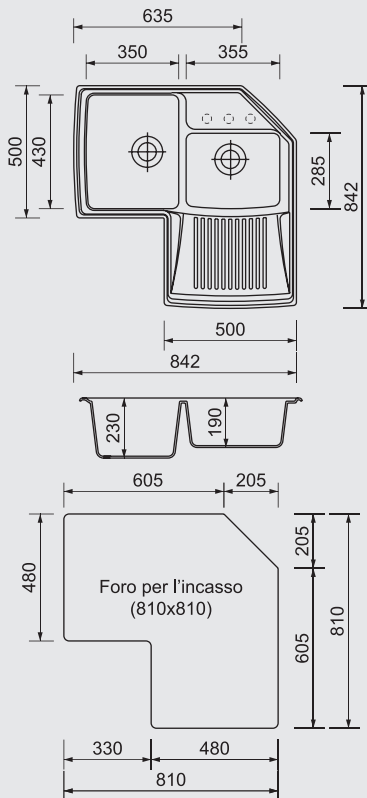
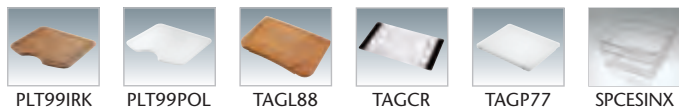

design Rodolfo Miogetta

COLORI

UQ Ultraquartz

Colori Tradizionali

Colori Pastello

Colori Traslucidi

GR Granit

micro **UG** Ultragranit

UM Ultrametal

NS Naturstone



100% MADE IN ITALY



ULTRAQUARTZ colori Tradizionali



ULTRAQUARTZ colori Pastello



UQ colori Traslucidi



GRANIT

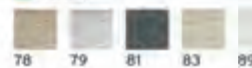

micro**ULTRAGRANIT**



ULTRAMETAL



ULTRAVITRO



NATURSTONE



UNIVERSO 86.10

Code **PK0861**

Mod. Reversibile

BASE sottolavello rettangolare **45** cm

LV1 - 860x500



Lavello ad una vasca più scolapiatti

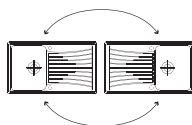

ACCESSORI DISPONIBILI



SPTAGIRK SPTAGPOL TAGL88 TAGCR TAGP77 SPACESINX

design Rodolfo Mogetta

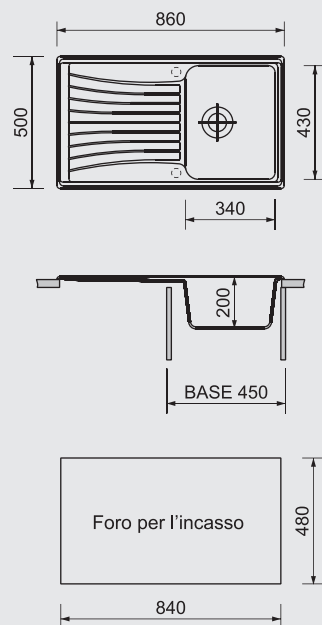

COLORI

UQ Ultraquartz

Colori Tradizionali

Colori Pastello

Colori Traslucidi

GR Granit

micro **UG** Ultragranit

UM Ultrametal



100% MADE IN ITALY

UNIVERSO 116.20

Code **PL11620**

Mod. Reversibile

BASE sottolavello rettangolare **80** cm

LV2 - 1160x500



Lavello a due vasche più scolapiatti

Disponibile fino ad esaurimento scorte

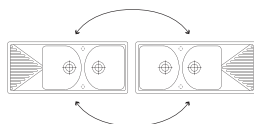

ACCESSORI DISPONIBILI



TAGL23 TAGP63 TAGL88 TAGCR TAGP77

design Bruno Gecchein

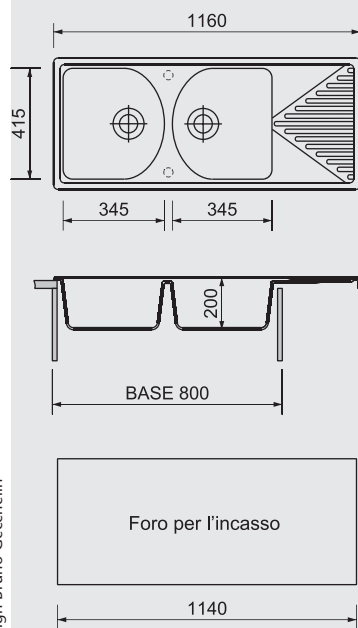

COLORI

UQ Ultraquartz

Colori Tradizionali

Colori Pastello

Colori Traslucidi

GR Granit

micro **UG** Ultragranit

UM Ultrametal



Non tutti i lavelli sono disponibili in tutte le finiture

UNIVERSO 116.15

Code **PL11610**

Mod. Reversibile

LV1½ - 1160x500



Lavello ad una vasca grande più una vasca piccola più scolapiatti

N.B. - La vasca piccola funge anche da troppieno

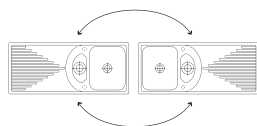

ACCESSORI DISPONIBILI



BASE sottolavello rettangolare **60** cm

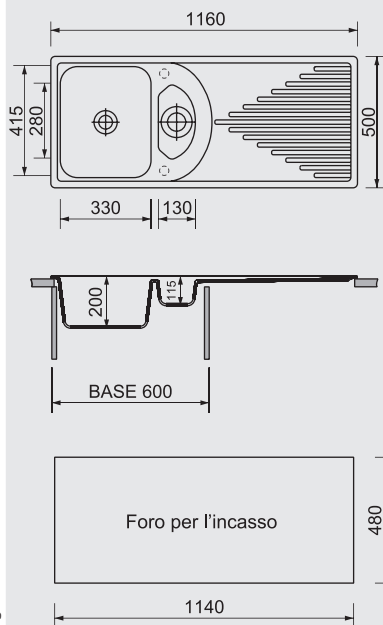

design Bruno Gecchelin

COLORI

UQ Ultraquartz

Colori Tradizionali

Colori Pastello

Colori Traslucidi

GR Granit

micro **UG** Ultragranit

UM Ultrametal



100% MADE IN ITALY

UNIVERSO 86.10

Code **PL08610**

Mod. Reversibile

LV1 - 860x500



Lavello ad una vasca più scolapiatti

Disponibile fino ad esaurimento scorte

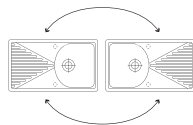

ACCESSORI DISPONIBILI



BASE sottolavello rettangolare **45** cm

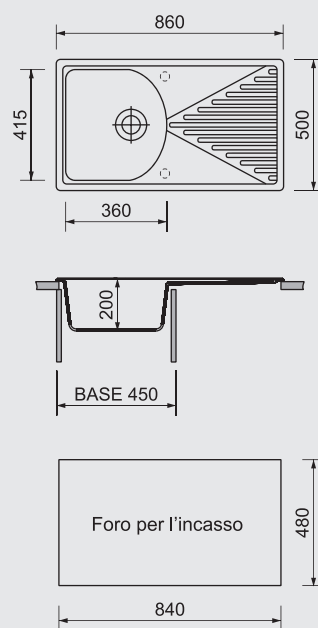

design Bruno Gecchelin

COLORI

UQ Ultraquartz

Colori Tradizionali

Colori Pastello

Colori Traslucidi

GR Granit

micro **UG** Ultragranit

UM Ultrametal

ULTRAQUARTZ colori Tradizionali



ULTRAQUARTZ colori Pastello

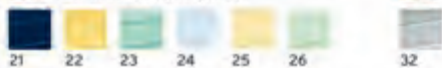

UQ colori Traslucidi



GRANIT

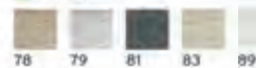

micro**ULTRAGRANIT**



ULTRAMETAL



ULTRAVITRO



NATURSTONE



UNIVERSO 86.20

Code **PL08620**

LV2 - 860x500



Lavello a due vasche

Disponibile fino ad esaurimento scorte

ACCESSORI DISPONIBILI



BASE sottolavello rettangolare **90** cm

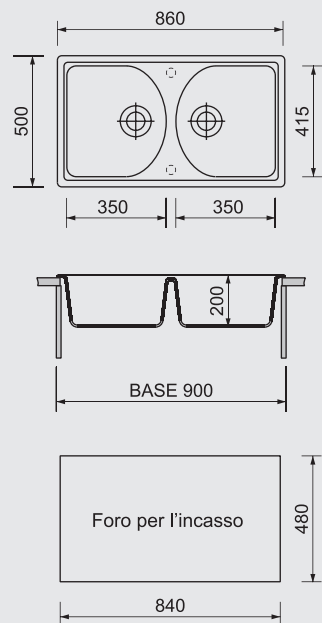

design Bruno Gecchelin

COLORI

UQ Ultraquartz

Colori Tradizionali

Colori Pastello

Colori Traslucidi

GR Granit

micro **UG** Ultragranit

UM Ultrametal



100% MADE IN ITALY

UNIVERSO 83.20

Code **DOA8320**

LVA2 - 830x500



Lavello ad angolo a due vasche più scolapiatti

ACCESSORI DISPONIBILI

N.B. - Disponibile con vasche a sinistra



BASE sottolavello angolare **90x90** cm

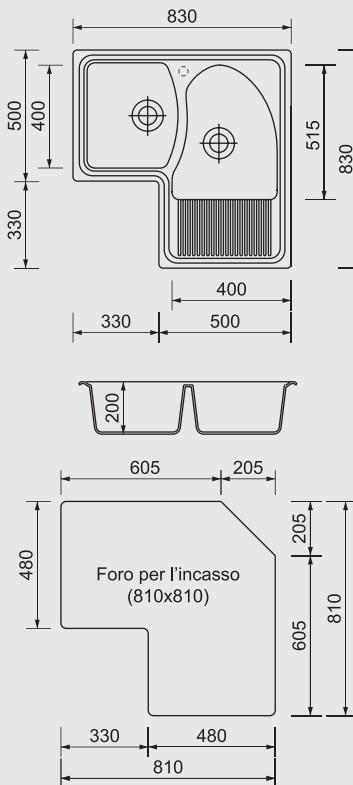

design Bruno Gecchelin

COLORI

UQ Ultraquartz

Colori Tradizionali

Colori Pastello

Colori Traslucidi

GR Granit

micro **UG** Ultragranit

UM Ultrametal



ULTRAQUARTZ



GRANIT



microULTRAGRANIT



ULTRAMETAL



ULTRAVITRO



NATURSTONE



Tutti i lavelli Plados possono essere proposti anche con la protezione ULTRACLEAN®

Non tutti i lavelli sono disponibili in tutte le finiture



linea **ROXANA**

La linea **morbida** ed **elegante**.

con protezione **Microstop®** **100% ANTIBATTERICA**



Con la serie **ROXANA** un lavello Plados può essere convenientemente installato anche negli **spazi più ristretti** e nelle cucine di ridotte estensioni. Dalle **forme morbide** ed **eleganti**, oltre che **pratiche e funzionali**, i modelli della serie ROXANA, benché di dimensioni contenute, hanno sempre **vasche ampie e profonde**.



ROXANA 86.10

Code **R00861**

Mod. Reversibile

BASE
sottolavello
rettangolare **50** cm

LV1 - 860x500



NEW



Lavello ad una vasca più scolapiatti

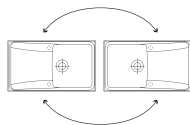

ACCESSORI DISPONIBILI



PLT99IRK

PLT99POL

TAGL88

TAGP77

SPCEINX

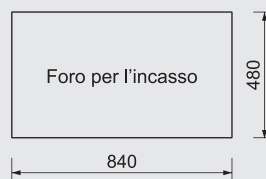
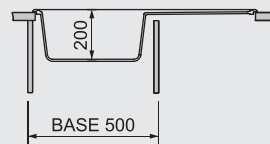
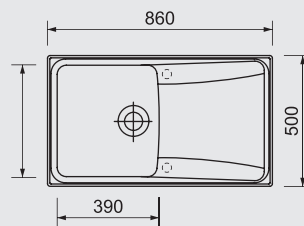

design Rodolfo Mogetta

COLORI

micro
UG Ultragranit

UM Ultrametal

NS Naturstone



100% MADE IN ITALY

ROXANA 79.15

Code **HR0791**

Mod. Reversibile

BASE
sottolavello
rettangolare **60** cm

LV1½ - 790x500



Lavello ad una vasca grande più una vasca piccola
più scolapiatti

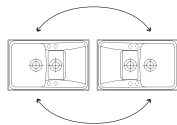

ACCESSORI DISPONIBILI



PLT99IRK

PLT99POL

TAGL88

TAGP77

SPCEINX

SPVASINX

SPVASPOL

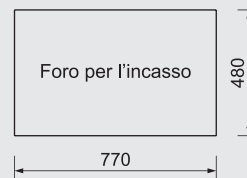
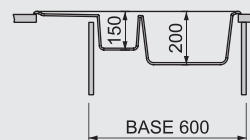
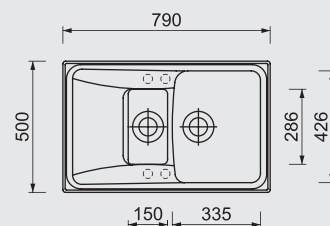

design Rodolfo Mogetta

COLORI

UQ Ultraquartz

Colori
Tradizionali

Colori
Pastello

Colori
Traslucidi

GR Granit

micro
UG Ultragranit

UM Ultrametal

NS Naturstone



ULTRAQUARTZ



GRANIT



microULTRAGRANIT



ULTRAMETAL



ULTRAVITRO



NATURSTONE



Tutti i lavelli Plados possono essere proposti anche con la protezione ULTRACLEAN®

Non tutti i lavelli sono disponibili in tutte le finiture

ROXANA 61.10

Code **HR6150**

Mod. Reversibile



LV1 - 615x500



Lavello ad una vasca più scolapiatti

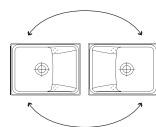

ACCESSORI DISPONIBILI



PLT99IRK

PLT99POL

TAGL88

TAGP77

SPCESINX

BASE sottolavello rettangolare **45** cm

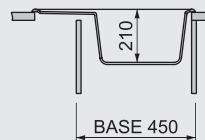
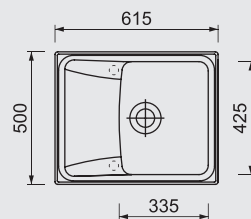

design Rodolfo Mogetta

COLORI

UQ Ultraquartz

Colori Tradizionali

Colori Pastello

Colori Traslucidi

GR Granit

micro **UG** Ultragranit

UM Ultrametal

NS Naturstone



100% MADE IN ITALY

ROXANA 61.15

Code **HR6151**

Mod. Reversibile



LV1½ - 615x500



Lavello ad una vasca grande più una vasca piccola

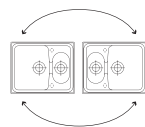

ACCESSORI DISPONIBILI



PLT99IRK

PLT99POL

TAGL88

TAGP77

SPCESINX

VAS94

BASE sottolavello rettangolare **60** cm

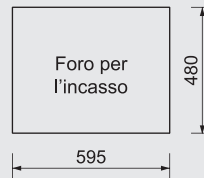
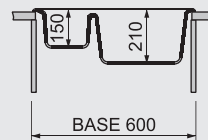
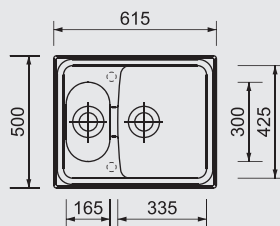

design Rodolfo Mogetta

COLORI

UQ Ultraquartz

Colori Tradizionali

Colori Pastello

Colori Traslucidi

GR Granit

micro **UG** Ultragranit

UM Ultrametal

NS Naturstone

ULTRAQUARTZ colori Tradizionali



ULTRAQUARTZ colori Pastello



UQ colori Traslucidi



GRANIT



micro**ULTRAGRANIT**



ULTRAMETAL



ULTRAVITRO



NATURSTONE



Montaggio lavelli sotto-top



Montaggio lavelli sotto-top



Soluzione A

Con il bordo del lavello a filo del piano top (Soluzione suggerita dalla nostra Azienda)*

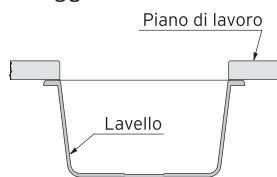

- Questa soluzione:
- Esalta l'estetica.
 - Facilita la pulizia;
 - Ottimizza l'igiene.

Soluzione B

Con il bordo del lavello nascosto sotto il piano top

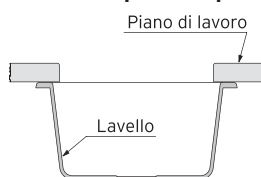

- Questa soluzione:
- Semplifica l'installazione;
 - Facilita la pulizia.

Soluzione C

Con il bordo del lavello parzialmente a vista

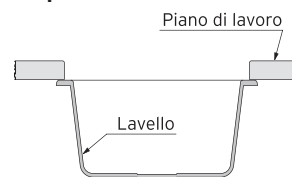

- Questa soluzione:
- Facilita la pulizia;
 - Ottimizza l'igiene.

Tutti i lavelli Plados possono essere installati nella forma tradizionale e cioè incassati nei piani di lavoro delle cucine componibili, oppure possono essere installati sotto-top. I disegni mostrano tre tipici modi d'installazione sotto-top dei lavelli Plados.

Per l'installazione sotto-top richiedere l'apposito kit di montaggio (code GANCIST10).



GANCIST10 - Kit per montaggio sotto-top

ATTENZIONE! - Per facilitare il lavoro del marmista, su richiesta, può essere inviato per e-mail, per ogni singolo modello, il disegno geometrico in formato **dxg** e **dwg** per la realizzazione dell'apertura sul piano top. Sempre su richiesta può essere inviata per posta prioritaria la dima in formato cartaceo. Detti disegni possono essere scaricati da un sito Plados opportunamente dedicato il cui indirizzo può essere richiesto alla Plados stessa. Tutti i disegni forniti dall'Azienda si riferiscono alla **soluzione A**, e cioè con il bordo del lavello allineato al piano top.

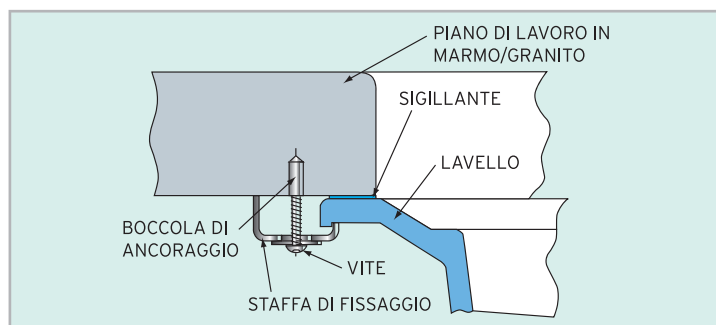
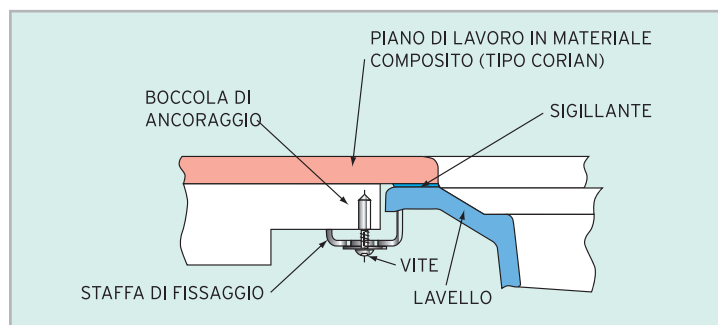

INSTALLAZIONE filo-top

Su richiesta è possibile fornire i lavelli Plados per l'installazione filo-top.

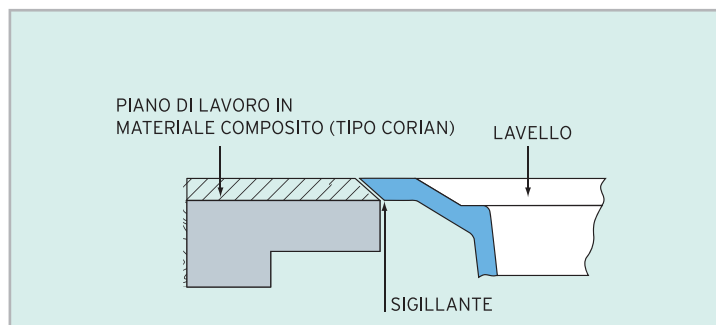
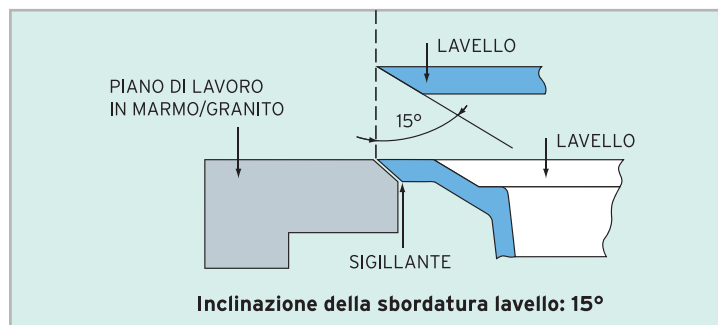

* l'eventuale dima per l'apertura sul piano-top, fornita solo su richiesta, prevede questa soluzione.

Corretta procedura per la foratura del lavello

Tutti i lavelli Plados sono provvisti di prefori per il montaggio della rubinetteria. In alcuni modelli sono presenti più prefori (**fig. A**) per cui l'installatore può decidere dove posizionare il rubinetto.

ATTENZIONE!

Per evitare rotture del lavello, il completamento del foro va effettuato solo ed esclusivamente con una fresa Ø35-37 mm, seguendo le indicazioni mostrate nelle figure B e C.

Su richiesta, e ad un prezzo contenuto, la Plados può fornire sia il **kit completo** per la foratura del lavello composto da **Codolo + Fresa (code KITFRESA)**, sia

la **fresa diamantata di ricambio (code FRESA)**. I due elementi sono visibili sia nella pagina dedicata agli accessori, sia nelle immagini sottostanti (**fig. D e E**).



Fig. D - Kit composto da Codolo + Fresa



Fig. E - Fresa diamantata per foro rubinetto Ø35-37 mm



Fig. A - Prefori presenti nei lavelli Plados



Fig. B - Posizionare la fresa in corrispondenza del preforo



Fig. C - Procedere con il completamento del foro

Accessori in dotazione

A corredo dei lavelli Plados vengono forniti i seguenti accessori:

- piletta basket Ø90 mm. (3"1/2) in acciaio inox (come in figura)
- sifone salvaspazio predisposto per attacco lavastoviglie e/o lavatrice (come in figura)
- guarnizione di tenuta
- staffetta di fissaggio

PILETTA BASKET



Piletta basket Ø90 mm. (3"1/2) in acciaio inox

Code **SC190**

Piletta 1 via con troppo pieno

Code **SC290**

Piletta 2 vie con troppo pieno

Code **SC390**

Piletta 3 vie con troppo pieno

Code **SC190N**

Piletta 1 via senza troppo pieno

SIFONE SALVASPAZIO

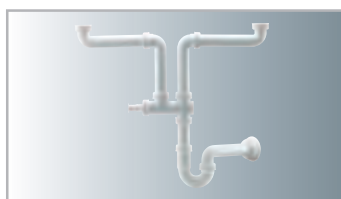

Code **SIFECO1V**

Sifone salvaspazio 1 via

Code **SIFECO2V**

Sifone salvaspazio 2 vie

Code **SIFECO3V**

Sifone salvaspazio 3 vie

Su richiesta possono essere forniti sifoni differenti da quello mostrato in figura.



Tutti i lavelli PLADOS vengono imballati singolarmente in scatole di robusto cartone.

Le parti più delicate del lavello sono protette da appositi rinforzi.



Accessori in opzione per i lavelli

Un lavello Plados può essere arricchito con **diversi accessori**





che rendono la **zona lavaggio** non solo **più pratica e funzionale**,
ma anche **più comoda ed elegante**.





Lo scarico automatico è costituito da una **manopola posizionata sul bordo superiore del lavello** che opportunamente ruotata **aziona un meccanismo che permette l'apertura della piletta di scarico** e quindi il deflusso dell'acqua dalla vasca **senza l'intervento manuale**, operazione spesso non gradevole, soprattutto in presenza di acqua sporca e grassa.

Nei **lavelli ad una sola vasca** il meccanismo ovviamente agisce su una piletta ed il codice dell'articolo è **SCA190**; nei **lavelli con doppia vasca** si hanno a disposizione **2 opzioni** e cioè:

- azionamento tramite il meccanismo di una sola piletta di scarico mentre la seconda piletta viene azionata manualmente come di consueto. In questo caso il codice dell'articolo è sempre **SCA190** come nel caso di un lavello ad una sola vasca;
- azionamento delle due pilette di scarico ruotando progressivamente l'apposita manopola. In questo caso il codice dell'articolo è **SCA290**.

Nella rotazione completa della manopola si possono verificare le seguenti situazioni:

- 1 - LE DUE PILETTE APERTE;**
- 2 - LE DUE PILETTE CHIUSE;**
- 3 - UNA PILETTA APERTA E L'ALTRA CHIUSA.**



SCARICO AUTOMATICO 1 VIA
Code **SCA190**



SCARICO AUTOMATICO 2 VIE
Code **SCA290**

**TROPPOPIENO
CIRCOLARE
TRADIZIONALE**
(fornito di serie)

**COPRI-TROPPOPIENO
CIRCOLARE
VERSIONE "ELEGANT"**
(accessorio optional)
Code **CTPC10P**

**TROPPOPIENO
RETTANGOLARE
TRADIZIONALE**
(fornito di serie)

**TROPPOPIENO
RETTANGOLARE
VERSIONE "ELEGANT"**
(accessorio optional)
Code **TPPE10P**



Fig. a



Fig. b



Fig. c



Fig. d

Troppopieno versione Elegant

La **griglia del troppopieno** fornito **di serie** nei lavelli Plados può essere, a seconda del modello, di **forma circolare** (Fig. a) o di **forma rettangolare** (Fig. c), come si può vedere nelle immagini sopra riportate.

Nelle confezioni contenenti i componenti del troppopieno vengono fornite di serie entrambe le griglie.

In entrambi i casi sono disponibili delle **opzioni che ne migliorano notevolmente l'aspetto estetico**.

Per il troppopieno circolare è disponibile un **copri-troppopieno** (Cod. **CTPC10P**) fornito come **accessorio optional** che viene inserito a clip su quello circolare di serie rendendolo molto più raffinato ed elegante. (Fig. b)

Il troppopieno rettangolare fornito di serie (Fig. c) può essere sostituito da un troppopieno di livello estetico di gran lunga superiore come quello mostrato in figura (Cod. **TPPE10P**) fornito anche questo come accessorio optional (Fig. d).



Piletta di scarico quadrata

La più tradizionale piletta completamente circolare può essere sostituita da una **piletta più innovativa costituita da un corpo circolare e da una griglia di forma quadrata**.

Questa tipologia di piletta (Code **PILQUA10** per il modello ad una via, code **PILQUA20** per il modello a due vie), fornita come accessorio optional, può trovare la sua naturale collocazione **nei lavelli di tendenza**, dalle forme minimali e squadrate.

Copripiletta per piletta tonda

Anche la **piletta di scarico del lavello** può essere **resa molto più elegante** con un opportuno **copripiletta** che viene **inserito a clip sulla griglia della piletta** (Code **COPPILT10**).



COPRIPILETTA

Code **COPPILT10**



In abbinamento ai lavelli sono disponibili **diversi modelli di taglieri** prodotti in differenti tipologie di materiale; **legno IROKO**, **polietilene ad altissima densità**, **cristallo temperato**.

I taglieri sono accessori pratici, funzionali e molto usati in cucina perché possono rappresentare un comodo centro per preparare e tagliare verdure, carne, insaccati, pane, ecc... o un pratico punto di appoggio per pentole, vassoi, ecc...





Taglieri





Vaschette in acciaio inox o in polietilene e **cestellini** in acciaio inox

Le vaschette ed i cestellini in acciaio inox o in polietilene sono **pratici contenitori molto utili per lavare nel lavello frutta, verdura** o addirittura per **scolare la pasta** o altri preparati.





Cestelli in acciaio inox



I cestelli in acciaio inox proposti dalla Plados possono assolvere svariati compiti. Possono essere utilizzati per il **lavaggio** e la successiva **scolatura di frutta e verdure** o possono anche essere un **pratico scolapiatti** da posizionare sul gocciolatoio o sul fondo della vasca del lavello. Possono, altresì, assolvere alla funzione di **contenitore temporaneo di piatti, tazze e bicchieri ancora da lavare**.



Dispenser per sapone liquido

Il dispenser è un **pratico accessorio per versare direttamente il liquido detergente nella vasca**.

Costituito da un **contenitore in polietilene** e da un **corpo in ottone cromato**, si sposa perfettamente con gli altri accessori cromati o in acciaio inox presenti nel lavello quali pilette, troppo pieno, manopole per lo scarico automatico, ecc...

Numerosi sono i modelli Plados dove è possibile installare il dispenser.

Per il suo posizionamento scegliere uno dei prefiori presenti nel bordo del lavello e completarlo con un'apposita fresa a tazza (Code FRESA).

Code **DISP**

NEW
**NUOVO
MODELLO
ULTRA
SILENZIOSO**



IGIENE E PULIZIA IN CUCINA CON I NUOVI DISSIPATORI PER RIFIUTI ALIMENTARI PLADOS.

Il dissipatore Plados elimina i rifiuti alimentari in modo comodo, pratico e sicuro.

I rifiuti depositati in pattumiera causano spesso disordine, sporcizia, cattivi odori, attirando talvolta fastidiosi insetti.

L'utilizzo del tritarifiuti consente di eliminare questo genere di inconvenienti facilitando il lavoro domestico. Un aiuto indispensabile per mantenere ordine ed igiene in cucina.

RIFIUTI ALIMENTARI SMALTIBILI:

FRUTTA - VERDURA - LISCHE DI PESCE - PICCOLE OSSA - PASTA - GUSCI D'UOVO - NOCI - ETC.

Dissipatori per rifiuti alimentari

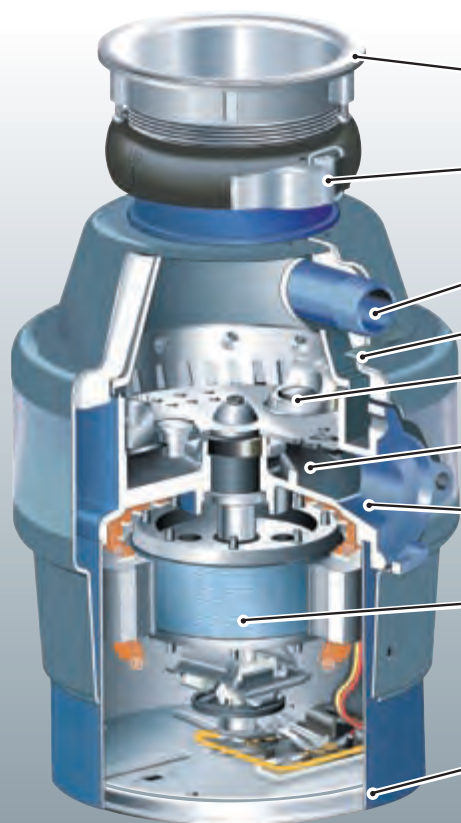

Piletta da 3,5" in acciaio inox con convogliatore

Esclusivo sistema di montaggio

Attacco lavastoviglie 25 mm

Isolamento antirumore

Martelletti antiblocco in acciaio inox

Camera di triturazione e scarico in materiale anticorrosione

Collettore scarico 40 mm

Silenzioso motore ad induzione 230V, 50Hz (380W per modello FWD 40E e 550W per modello FWD 65E)

Cavo alimentazione con presa Schuko

TBG05

- 1/2 HP
- 380 W
- 220-240 V / 50 Hz
- Classe I
- Isolamento acustico
- Peso kg 6,0
- Dimensioni 182x327 mm



TBG075

- 3/4 HP
- 550 W
- 220-240 V / 50 Hz
- Classe I
- Isolamento acustico
- Peso kg 6,3
- Dimensioni 182x327 mm



ACCESSORI PER DISSIPATORE RIFIUTI ALIMENTARI



PLRCOM
Radiocomando



PLMET
Pulsante in metallo cromato



PLABS
Pulsante in ABS cromato



KITSIVA
Kit valvola speciale per
dissipatore (da inserire nel sifone)



Il primo dissipatore ad ottenere il
marchio di qualità IMQ



Accessori in opzione per i lavelli

TAGLIERI IN LEGNO E POLIETILENE



TAGLIERE RETTANGOLARE IN LEGNO IROKO
Code **TAGL80** - 466x300 mm - per serie Corax eccetto CX0981
Code **TAGL45** - 423x357 mm - per mod. DB09910



TAGLIERE UNIVERSALE A SCORRIMENTO ESTERNO IN LEGNO IROKO
Code **TAGL88** - 520x300 mm - per tutti i lavelli rettangolari eccetto mod. Elegance



TAGLIERE IN LEGNO IROKO
Code **SPTAGIRK** - 440x303 mm - per serie Spazio
Code **TAGL21** - 431x340 mm - per mod. PL11610
Code **TAGL29** - 434x378 mm - per mod. FTA8320
Code **PLT99IRK** - 445x310 mm - per serie Harmony eccetto HR1061-HR0860-HR0992-DB09910-HR0792 - per serie Roxana per mod. PL0991
Code **PLTAGIRK** - 425x376 mm - per mod. PL1162-AT1162 PL0861-PL0862



TAGLIERE IN LEGNO IROKO
Code **TAGL20** - 435x361 mm - per mod. PL08610
Code **TAGL22** - 432x345 mm - per mod. PL08620
Code **TAGL23** - 436x334 mm - per mod. PL11620
Code **TAGL40** - 445x334 mm - per mod. FU11621
Code **TAGL44** - 420x363 mm - per serie ONE e AM8620
Code **SPATAGIRK** - 441x330 mm - per mod. SP0981
Code **HRTAGIRK** - 415x350 mm - per mod. HR1061



TAGLIERI TONDO IN LEGNO IROKO
Code **PLTGTDIRK** - Ø382 mm - per mod. PL4351
Code **TAGL47** - Ø417 mm - per mod. PL5101



TAGLIERI PER HR0860
Code **TAGIRK1** - 467x439 mm con foro - per VAS93
Code **TAGIRK2** - 467x439 mm con foro - per VAS93
Code **TAGIRK3** - 467x439 mm con foro - per SPVAPOL

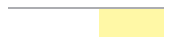

TAGLIERE RETTANGOLARE IN POLIETILENE
Code **TAGP81** - 466x300 mm - per serie Corax eccetto CX
Code **TAGP75** - 423x357 mm - per mod. DB09910
Code **TAGP74** - 420x363 mm - per serie ONE e AM8620



TAGLIERE RETTANGOLARE IN POLIETILENE
Code **SPTAGPOL** - 440x303 mm - per serie Spazio
Code **TAGP61** - 431x340 mm - per mod. PL11610
Code **TAGP78** - 434x378 mm - per mod. FTA8320
Code **PLT99POL** - 445x310 mm - per serie Harmony eccetto HR0860-HR0992-DB09910-HR0792 - per serie Roxana per mod. PL0991
Code **PLTAGPOL** - 425x376 mm - per mod. PL1162-AT1162 PL0861-PL0862



TAGLIERE RETTANGOLARE IN POLIETILENE
Code **SPATAGPOL** - 441x330 mm - per mod. SP0981
Code **TAGP37** - 445x334 mm - per mod. FU11621
Code **TAGP60** - 435x361 mm - per mod. PL08610
Code **TAGP63** - 436x334 mm - per mod. PL11620



TAGLIERE TONDO IN POLIETILENE
Code **PLTGTDPOL** - Ø382 mm - per mod. PL4351
Code **TAGP48** - Ø417 mm - per mod. PL5101



TAGLIERI UNIVERSALI PICCOLI IN POLIETILENE
Code **TAGP77** - 242x194 mm - per tutte le serie.



TAGLIERI IN POLIETILENE PER HR0860
Code **TAGP79** - 297x160 mm - per VAS93
Code **TAGP89** - 318x168 mm - per SPVAPOL



TAGLIERI IN POLIETILENE E CRISTALLO



TAGLIERE A SCORRIMENTO ESTERNO

Code **PLTAGPOLSE** - 513x166



TAGLIERE A SCORRIMENTO INTERNO

Code **PLTAGPOLSI** - 420x166 - per serie Atlantic



TAGLIERE IN CRISTALLO

Code **TAGCR** - 479x271 mm - per tutti i mod. eccetto CX0981-SP0981-PL4351-PL5101-PK0991-ON0861-PR0861-HR1061-HR0860-HR0992-HR0862-HR0792-RO0861-HR0791-HR6151-HR6150-ON7610-ONS610-ON4110.



TAGLIERE IN CRISTALLO PER LINEA LUX

Code **TAGCRLUX** - 405x430 mm - per mod. LX8620
Colori disponibili: Bianco, Nero, a Specchio.

ATTENZIONE! Il codice TAGCRLUX si riferisce al singolo tagliere in cristallo e non alla coppia.



COPRIVASCA

Code **PLCOPVAS** - 420x366 mm - per mod. PL1162-AT1162-PL0861-PL0862

Code **COL29** - 420x366 mm - per mod. FTA8320-HR4321
Code **COL45** - 420x366 mm - per mod. DB09910-DOA8320



CESTELLI E VASCHETTE



CESTELLO RETTANGOLARE IN ACCIAIO INOX

Code **SPCESINX** - 386x315 mm - per tutte le serie eccetto PL4351-PL5101-HR0860-HR1061-PL08610-PL08620



CESTELLO RETTANGOLARE IN ACCIAIO INOX

Code **CESINX1** - 395x310 mm - per mod. HR0860

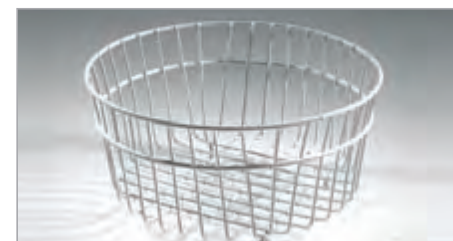

CESTELLO TONDO IN ACCIAIO INOX

Code **CES47** - Ø330 mm - per mod. PL4351-PL5101

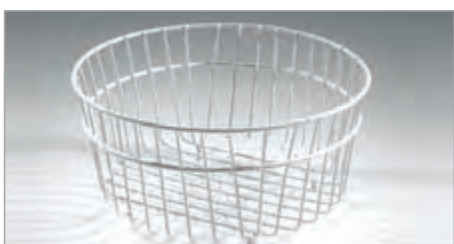

CESTELLO TONDO IN FILO PLASTIFICATO

Code **CES46** - Ø320 mm - per mod. PL4351-PL5101



CESTELLINO IN ACCIAIO INOX

Code **SPVASINX** - 278x140 mm - per mod. CX0991-SP0991-SP0992-SP0981-PL0991-PK0991-HR0991-HR0791



Accessori in opzione per i lavelli

CESTELLI E VASCHETTA



VASCETTA IN ACCIAIO INOX
Code **VAS93** - 318x170 mm - per mod. HR0860



VASCETTA IN ACCIAIO INOX
Code **VAS94** - 320x183 mm - per mod. HR6151



VASCETTA IN ACCIAIO INOX
Code **HRVASINX** - per mod HR1061



VASCETTA IN ACCIAIO INOX
Code **VASCN** - 330x170 mm - per mod. CX0991
Code **VASSP** - 330x170 mm - per mod. SP0991-SP0992-
SP0981-PL0991-PK0991-HR0991

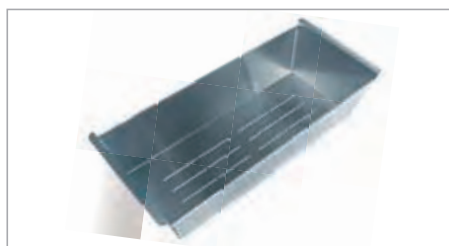

VASCETTA IN ACCIAIO INOX
Code **LXVASINX** - 380x165 mm - per mod. LX8620



VASCETTA IN POLICARBONATO
Code **SPVASPOL** - 297x160 mm - per mod. CX0991-SP0991-
SP0992-SP0981-PL0991-PK0991-HR0991-HR0791



ALTRI ACCESSORI



SCARICO AUTOMATICO 1 VIA
Code **SCA190**



SCARICO AUTOMATICO 2 VIE
Code **SCA290**



PILETTA DI SCARICO QUADRATA
Ad una via Code **PILQUA10**,
a due vie Code **PILQUA20**

PILQUA10 

PILQUA20 



COPRIPILETTA PER PILETTA TONDA
Il codice è relativo al kit composto da cestello
più copripiletta e può essere richiesto anche
successivamente all'ordine del lavello.
Code **COPPILT10**



**COPRI-TROPPOPIENO CIRCOLARE
VERSIONE "ELEGANT"**
Questo accessorio optional può essere
richiesto anche successivamente all'ordine del
lavello. Code **CTPC10P**

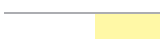

**TROPPOPIENO RETTANGOLARE VERSIONE
"ELEGANT"**

Questo accessorio optional **deve** essere
richiesto all'atto dell'ordine del lavello.
Code **TPPE10P**



ALTRI ACCESSORI



FIG. A
LAVELLO CON
PILETTA DI SCARICO E TROPPOPIENO
VERSIONE STANDARD

FIG. B
LAVELLO CON **ACCESSORI OPTIONAL:**
COPRILETTA (COPPILT10)
E COPRI-TROPPOPIENO VERSIONE
"ELEGANT" (CTPC10P)



Espositore universale per lavelli Plados
Code **EXP**

N.B.: Per il prezzo degli accessori optional quali copripiletta (COPPILT10) e copri-troppopieno (CTPC10P) vedere **pag.88**



KIT PER FORATURA LAVELLO
Code **KITFRESA** - kit composto da Codolo più fresa



FRESA DI RICAMBIO
Code **FRESA** - fresa diamantata per foro rubinetto Ø35-37 mm



CONFEZIONE PER LA PULIZIA del lavello
Code **PULLAV**



DISPENSER IN OTTONE PER SAPONE LIQUIDO
Code **DISP** (per tutti i mod. dove è possibile l'inserimento)

COLORI

CR Cromo

AF Altre Finiture

ATTENZIONE!
IL DISPENSER,
oltre ad essere fornito
cromato può essere
fornito anche nello
stesso colore del
lavello e del rubinetto.



KIT PER MONTAGGIO SOTTO-TOP
Code **GANCIST10**



LA TRACCIABILITÀ DEL RUBINETTO PLADOS

Per fornire la massima garanzia al consumatore, Plados ha attivato una **procedura** che permette tramite un **codice identificativo** di risalire al **lotto di produzione** dell'**articolo** e di tutti i **componenti utilizzati**.

I rubinetti Plados vengono prodotti utilizzando:

- **ottone OT58** UNI EN 12165 CW617n / UNI EN 1982 CuZn37Pb2
- **guarnizioni in EPDM**
- **verniciatura a polveri epossidiche**
- **cromatura conforme a normative** UNI EN 248



Tutti i rubinetti Plados sono fabbricati con materiali e componenti ideati per la distribuzione ed al contatto con acque destinate al consumo umano e quindi nel rispetto delle **Direttive Nazionali** (Decreto N. 194 del 6 Aprile 2004 - Ministero della Salute) e **Comunitarie** (Direttiva CEE N. 98/93/CE).



I rubinetti Plados: **tecnologia e tanto colore**



La rubinetteria Plados nasce da una **continua ricerca** delle **forme** e delle **funzioni** associata ad una **eccellente qualità** e ad un **design tutto italiano**.



Componenti selezionati con cura, cartucce miscelatrici a dischi ceramici dei migliori fornitori, ripetuti controlli nella fase di assemblaggio e accurato collaudo finale, rendono un **miscelatore Plados molto affidabile e duraturo nel tempo**.

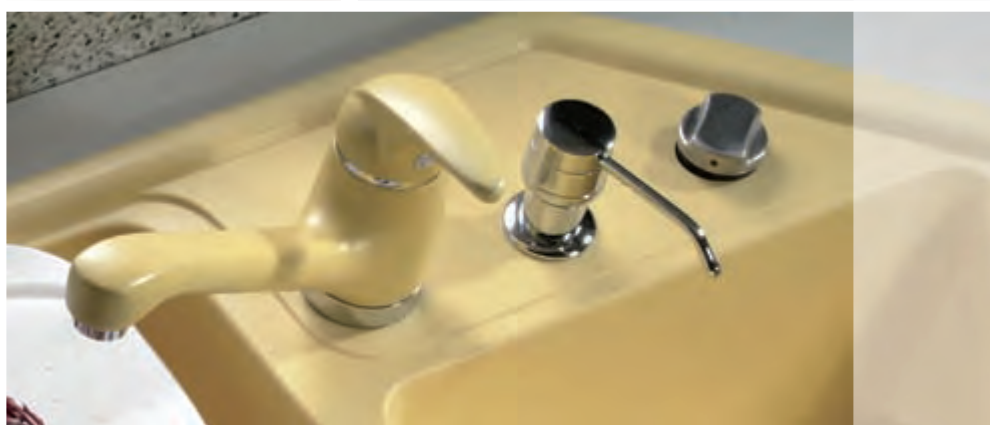

I rubinetti Plados: una gamma ampia e completa



Coloratissimi, eleganti, raffinati, pratici e funzionali. I rubinetti Plados soddisfano tutte le richieste e tutte le necessità del consumatore finale.

◆ Miscelatori con "attacco rapido" - Montaggio facile

◆ Miscelatori con cartuccia a "risparmio idrico ed energetico"

◆ Miscelatori bicolore

◆ Miscelatori in poly-tech

◆ Miscelatori per "sottofinestra"

◆ Miscelatori e gruppi monoforo "Bronzo anticato" e "Rame anticato"

◆ Miscelatori in acciaio inossidabile

◆ Miscelatori a tre vie per erogazione acqua purificata

◆ Miscelatori rivestiti in legno naturale



PLADOS
Complementi per cucine d'autore.

QUARPLUSCode **PLUSMIX**

versione standard

PLUSMIXBP

versione a bassa pressione

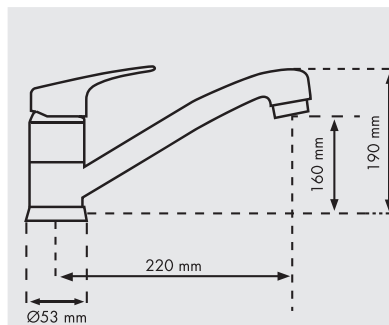
**Miscelatore monocomando con canna a tubo.**

- Cartuccia a dischi ceramici Ø40 mm (bassa)
- Rotazione canna: 360°
- Foro sul lavello: Ø35 mm
- Flessibili di allacciamento alla rete in acciaio inox, L=35 cm
- Diametro base: 53 mm

COLORI

CR Cromo

UQ Ultraquartz

Colori Tradizionali

Colori Traslucidi

GR Granit

UG microUltragranit

UM Ultrametall

AF Altre Finiture

È disponibile, su richiesta, anche la versione a bassa pressione
Maggiorazione prezzo: + 30%

QUARPLUSCode **PLUSMIXEXT**

versione standard

PLUSMIXEXTBP

versione a bassa pressione

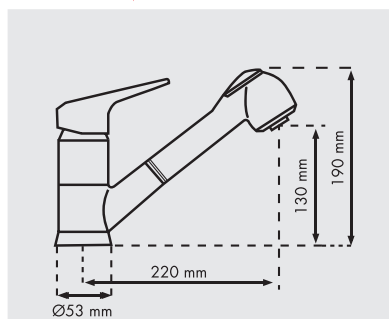
**Miscelatore monocomando con doccetta estraibile a doppio getto.**

- Cartuccia a dischi ceramici Ø40 mm (bassa)
- Rotazione canna: 120°
- Foro sul lavello: Ø35 mm
- Flessibili di allacciamento alla rete in acciaio inox, L=35 cm
- Lunghezza flessibile doccetta in nylon, L=150 cm
- Diametro base: 53 mm

COLORI

CR Cromo

UQ Ultraquartz

Colori Tradizionali

Colori Traslucidi

GR Granit

UG microUltragranit

UM Ultrametall

AF Altre Finiture

È disponibile, su richiesta, anche la versione a bassa pressione
Maggiorazione prezzo: + 30%

QUARMIXCode **QUARMIX**

versione standard

QUARMIXBP

versione a bassa pressione

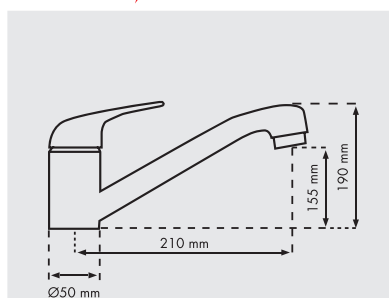
**Miscelatore monocomando con canna a tubo.**

- Cartuccia a dischi ceramici Ø40 mm (bassa)
- Rotazione canna: 360°
- Foro sul lavello: Ø35 mm
- Flessibili di allacciamento alla rete in acciaio inox, L=35 cm
- Diametro base: 50 mm

COLORI

CR Cromo

UQ Ultraquartz

Colori Tradizionali

Colori Traslucidi

GR Granit

UG microUltragranit

UM Ultrametall

AF Altre Finiture

È disponibile, su richiesta, anche la versione a bassa pressione
Maggiorazione prezzo: + 30%

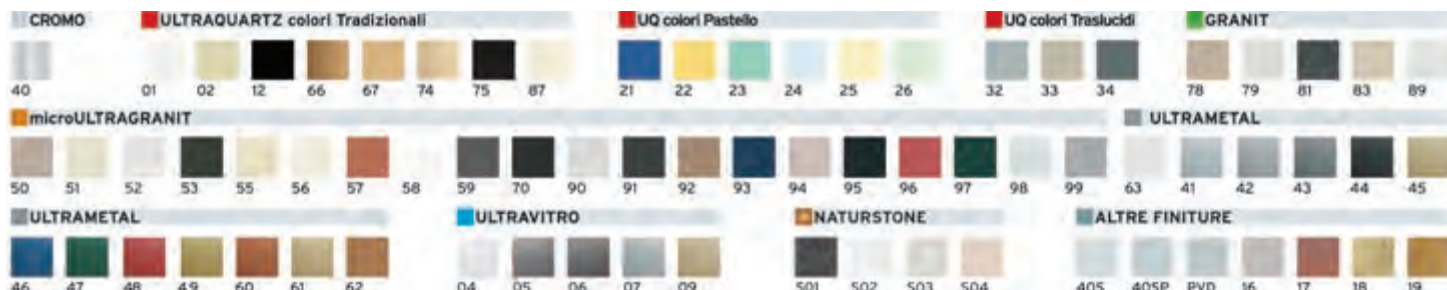

QUARMIXCode **QUARMIXEXT**

versione standard

QUARMIXEXTBP

versione a bassa pressione



Getto centrale
Getto corona esterna

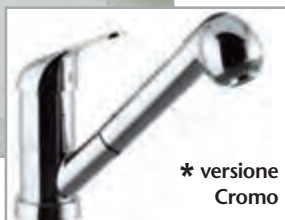

* versione Cromo

Miscelatore monocomando con doccetta estraibile a doppio getto.

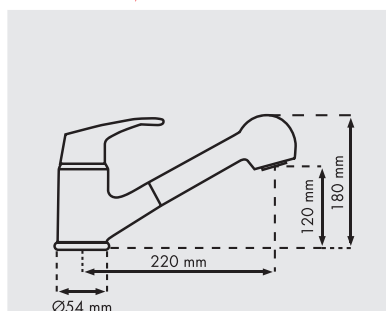

- Cartuccia a dischi ceramici Ø40 mm (bassa)
- Rotazione canna: 120°
- Foro sul lavello: Ø35 mm
- Flessibili di allacciamento alla rete in acciaio inox, L=35 cm
- Lunghezza flessibile doccetta in nylon, L=150 cm
- Diametro base: 54 mm

COLORI

CR Cromo

UQ Ultraquartz

Colori Tradizionali

Colori Traslucidi

GR Granit

UG microUltragranit

UM Ultrametal

AF Altre Finiture

È disponibile, su richiesta, anche la versione a bassa pressione
Maggiorazione prezzo: + 30%

QUARMIXCode **QUAEXTBI**

versione standard

QUAEXTBIBP

versione a bassa pressione



Getto centrale
Getto corona esterna

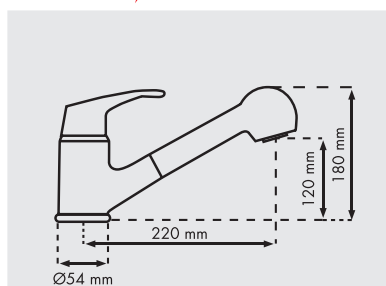

- Cartuccia a dischi ceramici Ø40 mm (bassa)
- Rotazione canna: 120°
- Foro sul lavello: Ø35 mm
- Flessibili di allacciamento alla rete in acciaio inox, L=35 cm
- Lunghezza flessibile doccetta in nylon, L=150 cm
- Diametro base: 54 mm

COLORI

*Cromo/Ultraquartz

*Cromo/microUltragranit

*Cromo/Ultrametal

* I miscelatori Cromo/Ultraquartz, Cromo/microUltragranit e Cromo/Ultrametal si presentano con il corpo e la maniglia colorati mentre la doccetta è cromata.

Miscelatore monocomando bicolore con doccetta estraibile a doppio getto.

È disponibile, su richiesta, anche la versione a bassa pressione
Maggiorazione prezzo: + 30%

QUARMIXCode **MIXBIXEXT**

versione standard

MIXBIXEXTBP

versione a bassa pressione



Getto centrale
Getto corona esterna

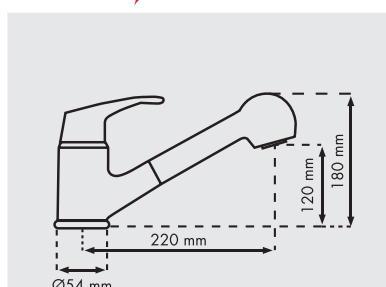

- Cartuccia a dischi ceramici Ø40 mm (bassa)
- Rotazione canna: 120°
- Foro sul lavello: Ø35 mm
- Flessibili di allacciamento alla rete in acciaio inox, L=35 cm
- Lunghezza flessibile doccetta in nylon, L=150 cm
- Diametro base: 54 mm

COLORI

*Cromo/Ultraquartz

*Cromo/microUltragranit

*Cromo/Ultrametal

* I miscelatori Cromo/Ultraquartz, Cromo/microUltragranit e Cromo/Ultrametal si presentano con il corpo colorato mentre il resto del miscelatore è cromato.

Miscelatore monocomando bicolore con doccetta estraibile a doppio getto.

È disponibile, su richiesta, anche la versione a bassa pressione
Maggiorazione prezzo: + 30%



ULTRAQUARTZ



GRANIT



microULTRAGRANIT



ULTRAMETAL



ULTRAVITRO



NATURSTONE



ALTRE FINITURE

Non tutti i miscelatori sono disponibili in tutte le finiture

QUARMIXCode **QUARMIXLAV**

versione attacco lavastoviglie

QUARMIXSER

versione attacco serbatoio

QUARMIXLAVBP

versione a bassa pressione



Miscelatore monocomando con canna a tubo.

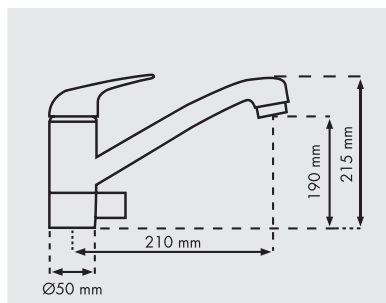

- Cartuccia a dischi ceramici Ø40 mm (bassa)
- Rotazione canna: 360°
- Foro sul lavello: Ø35 mm
- Flessibili di allacciamento alla rete in acciaio inox, L=35 cm
- Attacco lavastoviglie 3/4" M
- Diametro base: 50 mm

COLORI

CR Cromo

UQ Ultraquartz

Colori Tradizionali

Colori Traslucidi

GR Granit

UG microUltragranit

UM Ultrametel

AF Altre Finiture

È disponibile, su richiesta, anche la versione a bassa pressione
Maggiorazione prezzo: + 30%

ULTRAMIXCode **ULTRAMIX**

versione standard

ULTRAMIXBP

versione a bassa pressione



Miscelatore monocomando con canna tonda.

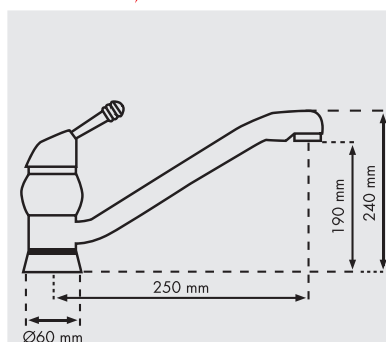

- Cartuccia a dischi ceramici Ø40 mm (bassa)
- Rotazione canna: 360°
- Foro sul lavello: Ø35 mm
- Flessibili di allacciamento alla rete in acciaio inox, L=35 cm
- Diametro base: 60 mm

COLORI

CR Cromo

UQ Ultraquartz

Colori Tradizionali

Colori Traslucidi

GR Granit

UG microUltragranit

UM Ultrametel

AF Altre Finiture

È disponibile, su richiesta, anche la versione a bassa pressione
Maggiorazione prezzo: + 30%

ULTRAMIXCode **ULTRAMIXEXT**

versione standard

ULTRAMIXEXTBP

versione a bassa pressione



Miscelatore monocomando con doccetta estraibile a doppio getto.

Getto centrale
Getto corona esterna

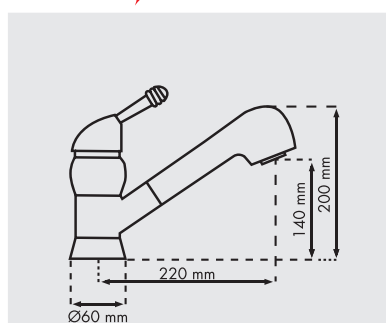

- Cartuccia a dischi ceramici Ø40 mm (bassa)
- Rotazione canna: 120°
- Foro sul lavello: Ø35 mm
- Flessibili di allacciamento alla rete in acciaio inox, L=35 cm
- Lunghezza flessibile doccetta in nylon, L=150 cm
- Diametro base: 60 mm

COLORI

CR Cromo

UQ Ultraquartz

Colori Tradizionali

Colori Traslucidi

GR Granit

UG microUltragranit

UM Ultrametel

AF Altre Finiture

È disponibile, su richiesta, anche la versione a bassa pressione
Maggiorazione prezzo: + 30%

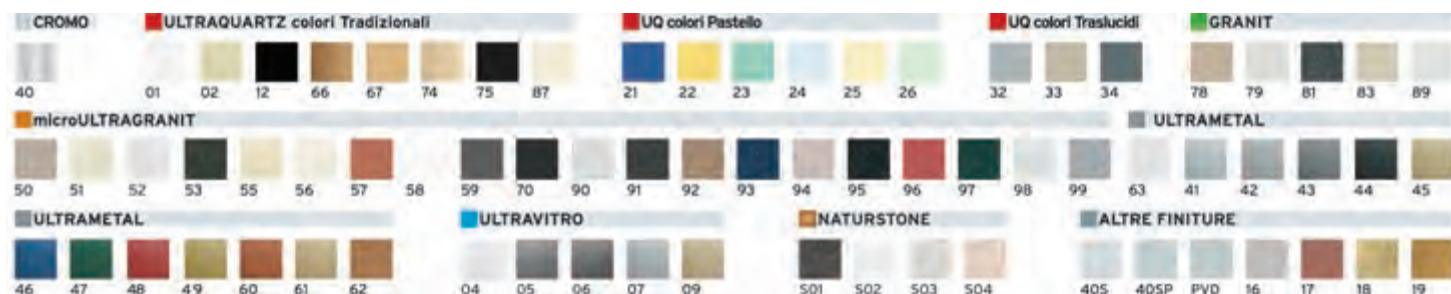

SUPERMIX

Code **NEOMIX**



* versione Cromo

Miscelatore monocomando con leva laterale.

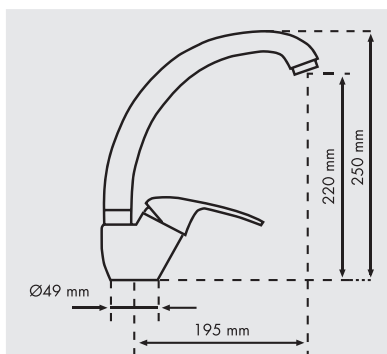

- Cartuccia a dischi ceramici Ø40 mm (alta)
- Rotazione canna: 360°
- Foro sul lavello: Ø35 mm
- Flessibili di allacciamento alla rete in acciaio inox, L=35 cm
- Diametro base: 49 mm

COLORI

- CR** Cromo
- UQ** Ultraquartz
- Colori Tradizionali
- Colori Traslucidi
- GR** Granit
- UG** microUltragranit
- UM** Ultrametel
- AF** Altre Finiture

SUPERMIX

Code **SUPERMIX**



* versione Cromo

Miscelatore monocomando.

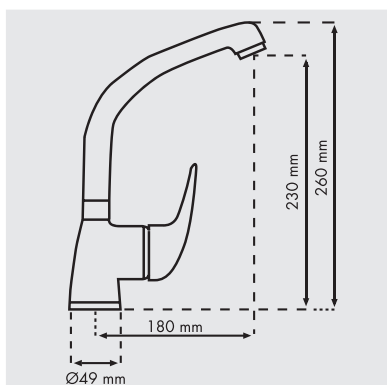

- Cartuccia a dischi ceramici Ø35 mm (alta)
- Rotazione canna: 360°
- Foro sul lavello: Ø35 mm
- Flessibili di allacciamento alla rete in acciaio inox, L=35 cm
- Diametro base: 49 mm

COLORI

- CR** Cromo
- UQ** Ultraquartz
- Colori Tradizionali
- Colori Traslucidi
- GR** Granit
- UG** microUltragranit
- UM** Ultrametel
- AF** Altre Finiture

EUROMIX

Code **EUROMIX**



* versione Cromo

Miscelatore monocomando con canna fusa.

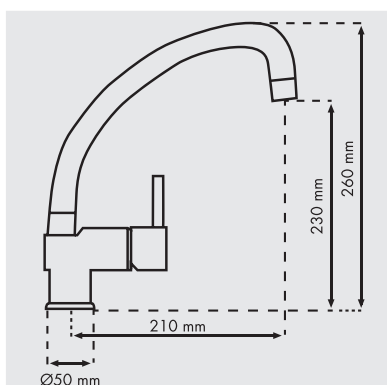

- Cartuccia a dischi ceramici Ø35 mm (bassa)
- Rotazione canna: 360°
- Foro sul lavello: Ø35 mm
- Flessibili di allacciamento alla rete in acciaio inox, L=35 cm
- Diametro base: 50 mm

COLORI

- CR** Cromo
- UQ** Ultraquartz
- Colori Tradizionali
- Colori Traslucidi
- GR** Granit
- UG** microUltragranit
- UM** Ultrametel
- AF** Altre Finiture



ULTRAQUARTZ



GRANIT



microULTRAGRANIT



ULTRAMETAL



ULTRAVITRO



NATURSTONE



ALTRE FINITURE

Non tutti i miscelatori sono disponibili in tutte le finiture

EUROMIX

Code **EUROMIXEXT**

versione standard

EUROMIXEXTBP

versione a bassa pressione



Getto centrale
Getto corona esterna



* versione Cromo

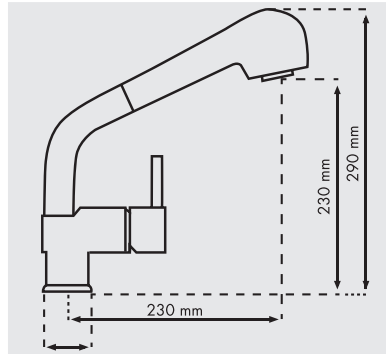

- Cartuccia a dischi ceramici Ø35 mm (bassa)
- Rotazione canna: 180°
- Foro sul lavello: Ø35 mm
- Flessibili di allacciamento alla rete in acciaio inox, L=35 cm
- Lunghezza flessibile doccetta in nylon, L=150 cm
- Diametro base: 50 mm

COLORI	
CR Cromo	
UQ Ultraquartz	
Colori Tradizionali	
Colori Traslucidi	
GR Granit	
UG microUltragranit	
UM Ultrametall	
AF Altre Finiture	

È disponibile, su richiesta, anche la versione a bassa pressione
Maggiorazione prezzo: + 30%

Miscelatore monocomando con doccetta estraibile a doppio getto.

EUROMIX

Code **SLIMMIX**

versione standard

SLIMMIXBP

versione a bassa pressione



NEW



* versione Cromo

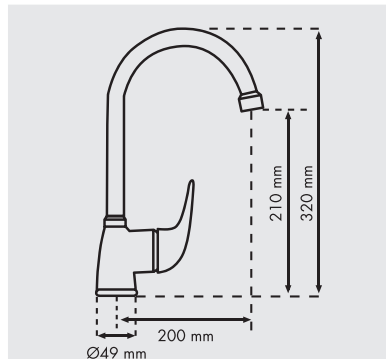

- Cartuccia a dischi ceramici Ø35 mm (alta)
- Rotazione canna: 360°
- Foro sul lavello: Ø35 mm
- Flessibili di allacciamento alla rete in acciaio inox, L=35 cm
- Lunghezza flessibile doccetta in nylon, L=150 cm
- Diametro base: 49 mm

COLORI	
CR Cromo	
UQ Ultraquartz	
Colori Tradizionali	
Colori Traslucidi	
GR Granit	
UG microUltragranit	
UM Ultrametall	

È disponibile, su richiesta, anche la versione a bassa pressione
Maggiorazione prezzo: + 30%

Miscelatore monocomando con canna tubo a ponte.

VENERE

Code **VENMIX10**

versione standard

VENMIX10BP

versione a bassa pressione



NEW



* versione Cromo

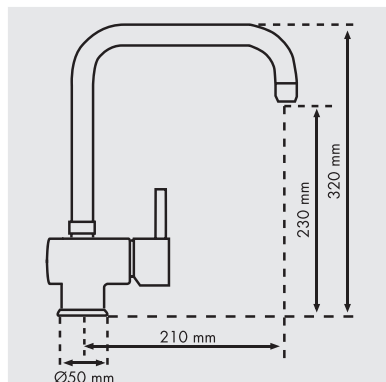

- Cartuccia a dischi ceramici Ø35 mm (bassa)
- Rotazione canna: 360°
- Foro sul lavello: Ø35 mm
- Flessibili di allacciamento alla rete in acciaio inox, L=35 cm
- Diametro base: 50 mm

COLORI	
CR Cromo	
UQ Ultraquartz	
Colori Tradizionali	
Colori Traslucidi	
GR Granit	
UG microUltragranit	
UM Ultrametall	
AF Altre Finiture	

È disponibile, su richiesta, anche la versione a bassa pressione
Maggiorazione prezzo: + 30%

Miscelatore monocomando con canna tubo ad U.

CROMO	ULTRAQUARTZ colori Tradizionali	UQ colori Pastello	UQ colori Traslucidi	GRANIT
40	01 02 12 66 67 74 75 87	21 22 23 24 25 26	32 33 34	78 79 81 83 89
microULTRAGRANIT	ULTRAMETAL	ULTRAVITRO	NATURSTONE	ALTRE FINITURE
50 51 52 53 55 56 57 58	59 70 90 91 92 93 94 95 96 97 98 99	04 05 06 07 09	S01 S02 S03 S04	40S 40SP PVD 16 17 18 19

VENERECode **VENMIX20**

versione standard

VENMIX20BP

versione a bassa pressione

**NEW**

* versione Cromo

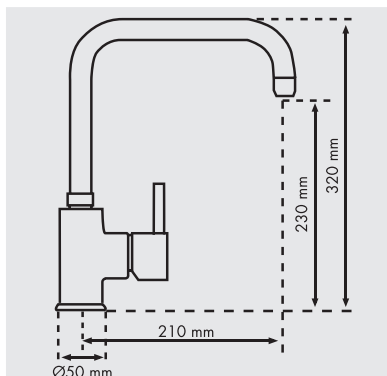
Miscelatore monocomando con canna tubo ad U.

- Cartuccia a dischi ceramici Ø35 mm (bassa)
- Rotazione canna: 360°
- Foro sul lavello: Ø35 mm
- Flessibili di allacciamento alla rete in acciaio inox, L=35 cm
- Diametro base: 50 mm

COLORI

CR Cromo

UQ Ultraquartz

Colori Tradizionali

Colori Traslucidi

GR Granit

UG microUltragranit

UM Ultrametall

AF Altre Finiture

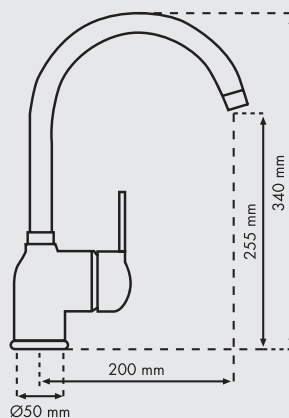
È disponibile, su richiesta, anche la versione a bassa pressione
Maggiorazione prezzo: + 30%**VENERE**Code **PETRAMIX****Miscelatore monocomando canna tonda a ponte.**

- Cartuccia a dischi ceramici Ø40 mm (alta)
- Rotazione canna: 360°
- Foro sul lavello: Ø35 mm
- Flessibili di allacciamento alla rete in acciaio inox, L=35 cm
- Diametro base: 50 mm

COLORI

CR Cromo

UQ Ultraquartz

Colori Tradizionali

Colori Traslucidi

GR Granit

UG microUltragranit

UM Ultrametall

AF Altre Finiture

VENERECode **PUNTOBPEX**

versione standard

PUNTOBPEXBP

versione a bassa pressione



Getto centrale

* versione Cromo

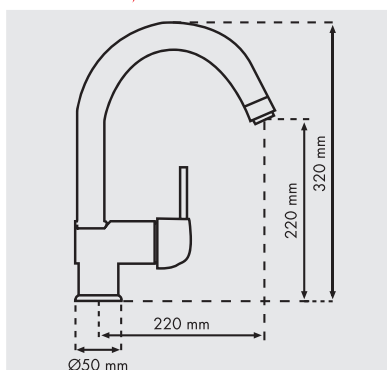
Miscelatore monocomando canna a ponte e bocchetta estraibile.

- Cartuccia a dischi ceramici Ø35 mm (bassa)
- Rotazione canna: 180°
- Foro sul lavello: Ø35 mm
- Flessibili di allacciamento alla rete in acciaio inox, L=35 cm
- Flessibile bocchetta estraibile cromato, L=150 cm
- Diametro base: 50 mm

COLORI

CR Cromo

UQ Ultraquartz

Colori Tradizionali

Colori Traslucidi

GR Granit

UG microUltragranit

UM Ultrametall

AF Altre Finiture

È disponibile, su richiesta, anche la versione a bassa pressione
Maggiorazione prezzo: + 30%

ULTRAQUARTZ



GRANIT



microULTRAGRANIT



ULTRAMETAL



ULTRAVITRO



NATURSTONE



ALTRE FINITURE

Non tutti i miscelatori sono disponibili in tutte le finiture

NOVOMIX

Code **NOVOMIX**



Altezza minima
85 mm



SOTTOFINESTRA

Miscelatore monocomando orientabile per sottofinestra.

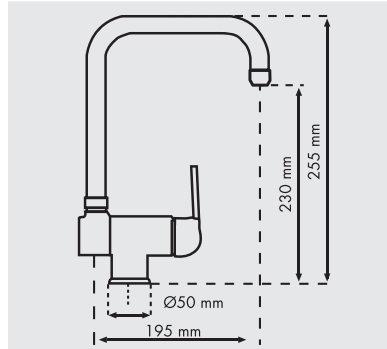

- Cartuccia a dischi ceramici Ø50 mm (bassa)
- Rotazione canna: 360°
- Foro sul lavello: Ø35 mm
- Flessibili di allacciamento alla rete in acciaio inox, L=35 cm
- Altezza minima: 85 mm
- Diametro base: 50 mm

COLORI

- CR** Cromo
- UQ** Ultraquartz
- Colori Tradizionali
- Colori Traslucidi
- GR** Granit
- UG** microUltragranit
- UM** Ultrametel
- AF** Altre Finiture

IDEALMIX

Code **MIXOLDST**



Altezza minima
80 mm



SOTTOFINESTRA

Miscelatore monocomando orientabile con canna "OLD FASHION" per sottofinestra.

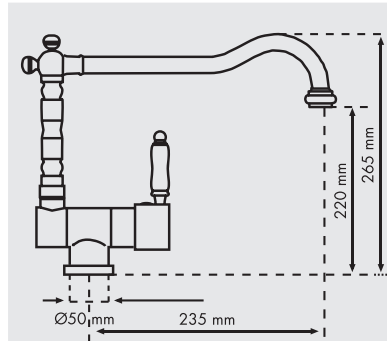

- Cartuccia a dischi ceramici Ø40 mm (bassa)
- Rotazione canna: 360°
- Foro sul lavello: Ø35 mm
- Flessibili di allacciamento alla rete in acciaio inox, L=35 cm
- Altezza minima: 85 mm
- Diametro base: 50 mm

COLORI

- CR** Cromo
- UG** microUltragranit
- Bronzo Anticato
- Rame Anticato

IDEALMIX

Code **MIXOLD**



Versione colore con particolari
in bronzo anticato



Gruppo monocomando con canna "OLD FASHION".

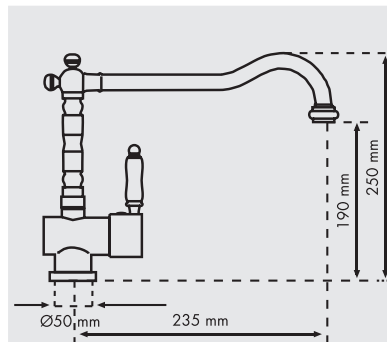

- Cartuccia a dischi Ø40 mm (bassa)
- Rotazione canna: 360°
- Foro sul lavello: Ø35 mm
- Flessibili di allacciamento alla rete in acciaio inox, L=35 cm
- Diametro base: 50 mm

COLORI

- CR** Cromo
- UQ** Ultraquartz
- Colori Tradizionali
- UG** microUltragranit
- Bronzo Anticato
- Rame Anticato
- Bronzo/Ultraquartz
- Bronzo/microUltragranit

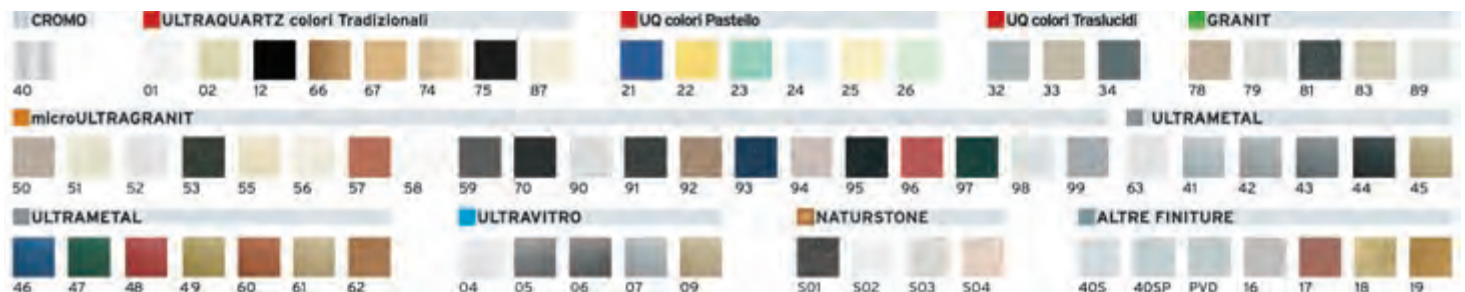

IDEALMIX

Code **IDEALMIX**



* versione Cromo

Gruppo monoforo con canna fusa e maniglie a croce.

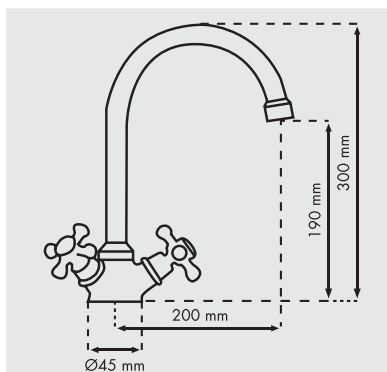

- Vitoni a dischi ceramici, rotazione max. 180°
- Rotazione canna: 360°
- Foro sul lavello: Ø35 mm
- Flessibili di allacciamento alla rete in acciaio inox, L=35 cm
- Diametro base: 45 mm

COLORI

- CR** Cromo
- UQ** Ultraquartz
- Colori Tradizionali
- Colori Traslucidi
- GR** Granit
- UG** microUltragranit
- UM** Ultrametel

IDEALMIX

Code **IDEAOLD**

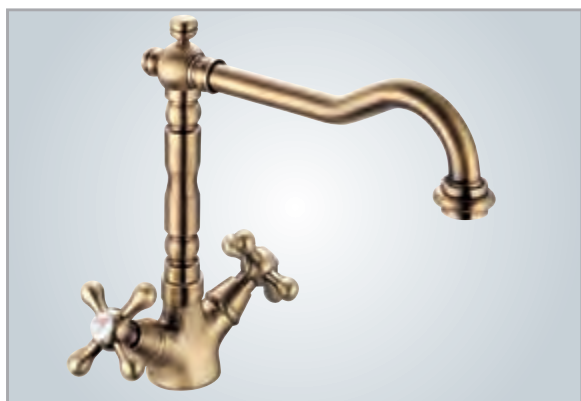

Gruppo monoforo con canna "OLD FASHION" e maniglie a croce.

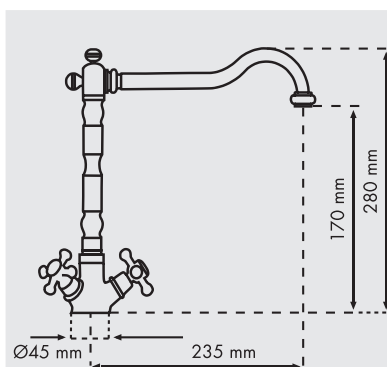

- Vitoni a dischi ceramici, rotazione max. 180°
- Rotazione canna: 360°
- Foro sul lavello: Ø35 mm
- Flessibili di allacciamento alla rete in acciaio inox, L=35 cm
- Diametro base: 45 mm

COLORI

- CR** Cromo
- UQ** Ultraquartz
- Colori Tradizionali
- Colori Traslucidi
- GR** Granit
- UG** microUltragranit
- UM** Ultrametel
- Bronzo Anticato
- Rame Anticato

IDEALMIX

Code **OLDSTYLE**



Versione colore con particolari in bronzo anticato

Gruppo monoforo con canna "OLD FASHION" e maniglie.

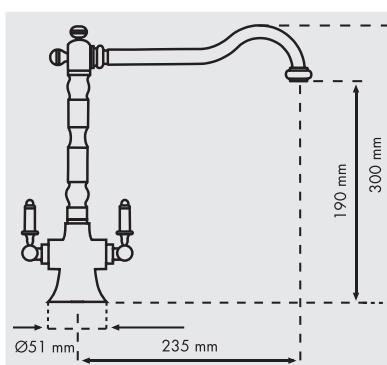

- Vitoni a dischi ceramici, rotazione max. 90°
- Rotazione canna: 360°
- Foro sul lavello: Ø35 mm
- Flessibili di allacciamento alla rete in acciaio inox, L=35 cm
- Diametro base: 51 mm

COLORI

- CR** Cromo
- UQ** Ultraquartz
- Colori Tradizionali
- UG** microUltragranit
- UM** Ultrametel
- Bronzo Anticato
- Rame Anticato
- Bronzo/Ultraquartz
- Bronzo/microUltragranit



ULTRAQUARTZ



GRANIT



microULTRAGRANIT



ULTRAMETAL



ULTRAVITRO



NATURSTONE



ALTRE FINITURE

Non tutti i miscelatori sono disponibili in tutte le finiture

VENERECode **RAMIXEXT**

versione standard

RAMIXEXTBP

versione a bassa pressione

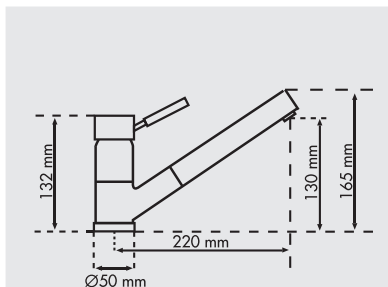
**Getto centrale**

- Cartuccia a dischi ceramici Ø40 mm (bassa)
- Rotazione canna: 120°
- Foro sul lavello: Ø35 mm
- Flessibili di allacciamento alla rete in acciaio inox, L=50 cm
- Lunghezza flessibile doccetta in nylon, L=150 cm
- Diametro base: 50 mm

Miscelatore monocomando con doccetta estraibile.

COLORI

CR Cromo

*Cromo/microUltragranit

*Cromo/Ultrametal

* I miscelatori Cromo/microUltragranit e Cromo/Ultrametal si presentano con il corpo colorato mentre il resto del miscelatore è cromato.



È disponibile, su richiesta, anche la versione a bassa pressione
Maggiorazione prezzo: + 30%

VENERECode **TIZEK**

Miscelatore monocomando canna tonda.

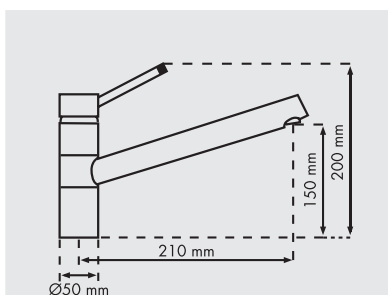

- Cartuccia a dischi ceramici Ø40 mm (bassa)
- Rotazione canna: 360°
- Foro sul lavello: Ø35 mm
- Flessibili di allacciamento alla rete in acciaio inox, L=35 cm
- Diametro base: 50 mm

* versione Cromo/microUltragranit Cromo/Ultrametal

COLORI

CR Cromo

UG microUltragranit

UM Ultrametal

*Cromo/microUltragranit

*Cromo/Ultrametal

* I miscelatori Cromo/microUltragranit e Cromo/Ultrametal si presentano con il corpo colorato mentre il resto del miscelatore è cromato.

VENERECode **TIZMIXEXT**

versione standard

TIZMIXEXTBP

versione a bassa pressione

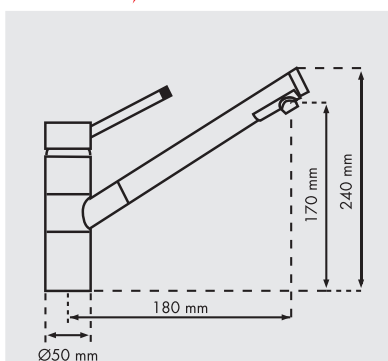

Miscelatore monocomando con doccetta estraibile a doppio getto.

Getto centrale**Getto corona esterna**

- Cartuccia a dischi ceramici Ø40 mm (bassa)
- Rotazione canna: 120°
- Foro sul lavello: Ø35 mm
- Flessibili di allacciamento alla rete in acciaio inox, L=50 cm
- Lunghezza flessibile doccetta in nylon, L=150 cm
- Diametro base: 50 mm

* versione Cromo/microUltragranit Cromo/Ultrametal

COLORI

CR Cromo

UG microUltragranit

UM Ultrametal

*Cromo/microUltragranit

*Cromo/Ultrametal

* I miscelatori Cromo/microUltragranit e Cromo/Ultrametal si presentano con il corpo colorato mentre il resto del miscelatore è cromato.



È disponibile, su richiesta, anche la versione a bassa pressione
Maggiorazione prezzo: + 30%

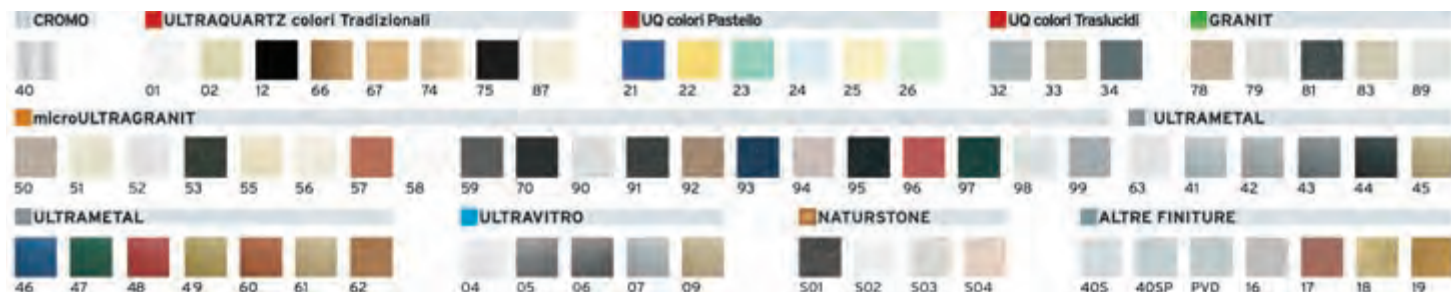

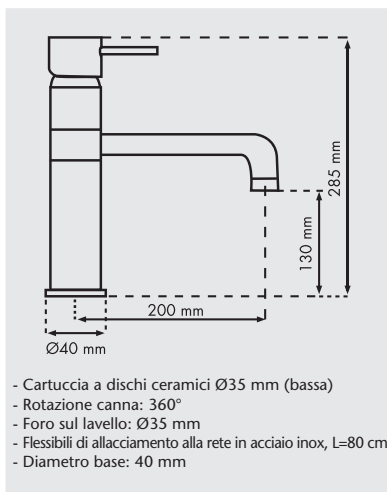
VENERECode **COLMIX****Miscelatore monocomando a colonna.**

COLORI

CR Cromo

UQ Ultraquartz

Colori Tradizionali

Colori Traslucidi

GR Granit

UG microUltragranit

UM Ultrametal

AF Altre Finiture

VENERECode **VENMIXL**

versione standard

VENMIXLBP

versione a bassa pressione

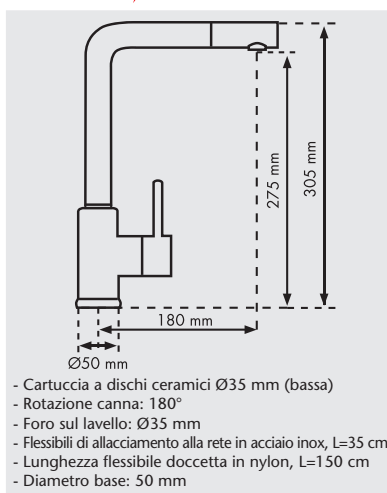
**Miscelatore monocomando con canna tonda ad L.**

COLORI

CR Cromo

*Cromo/microUltragranit

*Cromo/Ultrametal

* I miscelatori Cromo/microUltragranit e Cromo/Ultrametal si presentano con il corpo e la canna colorati mentre il resto del miscelatore è cromato.

È disponibile, su richiesta, anche la versione a bassa pressione. Maggiorazione prezzo: + 30%

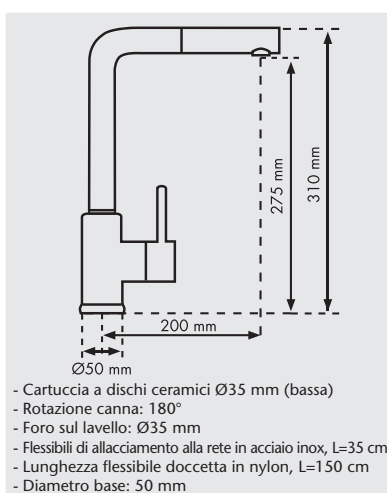
VENERECode **VENMIXEXTL****Miscelatore monocomando con canna tonda ad L e doccia estraibile.**

COLORI

CR Cromo

*Cromo/microUltragranit

*Cromo/Ultrametal

* I miscelatori Cromo/microUltragranit e Cromo/Ultrametal si presentano con il corpo e la canna colorati mentre il resto del miscelatore è cromato.

È disponibile, su richiesta, anche la versione a bassa pressione. Maggiorazione prezzo: + 30%



ULTRAQUARTZ



GRANIT



microULTRAGRANIT



ULTRAMETAL



ULTRAVITRO



NATURSTONE



ALTRE FINITURE

Non tutti i miscelatori sono disponibili in tutte le finiture

VENERE

Code **VENMIXEXT**

versione standard

Code **VENMIXEXTBP**

versione a bassa pressione



Miscelatore monocomando con doccetta estraibile.

Getto centrale

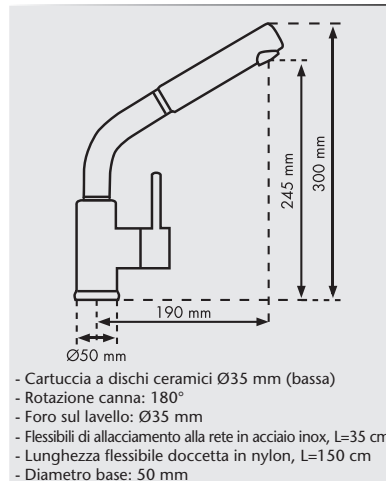

- Cartuccia a dischi ceramici Ø35 mm (bassa)
- Rotazione canna: 180°
- Foro sul lavello: Ø35 mm
- Flessibili di allacciamento alla rete in acciaio inox, L=35 cm
- Lunghezza flessibile doccetta in nylon, L=150 cm
- Diametro base: 50 mm

COLORI	
CR Cromo	
*Cromo/microUltragranit	
*Cromo/Ultrametal	

* I miscelatori Cromo/microUltragranit e Cromo/Ultrametal si presentano con il corpo e la canna colorati mentre il resto del miscelatore è cromato.

È disponibile, su richiesta, anche la versione a bassa pressione
Maggiorazione prezzo: + 30%

VENERE

Code **FLATMIX**



Miscelatore monocomando quadrato con canna rettangolare.

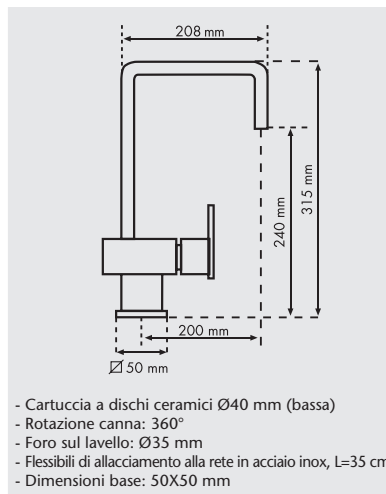

- Cartuccia a dischi ceramici Ø40 mm (bassa)
- Rotazione canna: 360°
- Foro sul lavello: Ø35 mm
- Flessibili di allacciamento alla rete in acciaio inox, L=35 cm
- Dimensioni base: 50X50 mm

COLORI	
CR Cromo	
*Cromo/microUltragranit	
*Cromo/Ultrametal	

* I miscelatori Cromo/microUltragranit e Cromo/Ultrametal si presentano con il corpo e la maniglia colorati mentre il resto è cromato.

VENERE

Code **QUAMIXL**

Code **QUADMIX**



Miscelatore monocomando quadro con bocca a fontana.

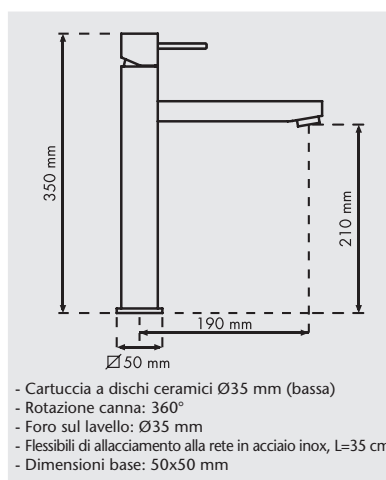

- Cartuccia a dischi ceramici Ø35 mm (bassa)
- Rotazione canna: 360°
- Foro sul lavello: Ø35 mm
- Flessibili di allacciamento alla rete in acciaio inox, L=35 cm
- Dimensioni base: 50x50 mm

COLORI	
CR Cromo	
UG microUltragranit	
UM Ultrametal	

CROMO	ULTRAQUARTZ colori Tradizionali	UQ colori Pastello	UQ colori Traslucidi	GRANIT
40	01 02 12 66 67 74 75 87	21 22 23 24 25 26	32 33 34	78 79 81 83 89
microULTRAGRANIT	ULTRAMETAL	ULTRAVITRO	NATURSTONE	ALTRE FINITURE
50 51 52 53 55 56 57 58	59 70 90 91 92 93 94 95 96 97 98 99	04 05 06 07 09	S01 S02 S03 S04	40S 40SP PVD 16 17 18 19

VENERE

Code **QUADRO10**



Miscelatore monocomando con canna quadrata e comandi laterali.

* versione Cromo

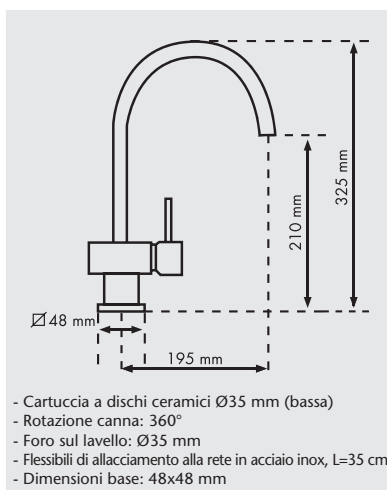

COLORI

- CR Cromo
- *Cromo/Ultraquartz
- *Cromo/microUltragranit
- *Cromo/Ultrametal

* I miscelatori Cromo/Ultraquartz, Cromo/microUltragranit e Cromo/Ultrametal si presentano con il corpo e la maniglia colorati mentre il resto del miscelatore è cromato.

VENERE

Code **QUADRO20**



Miscelatore monocomando con canna laterale quadrata.

* versione Cromo

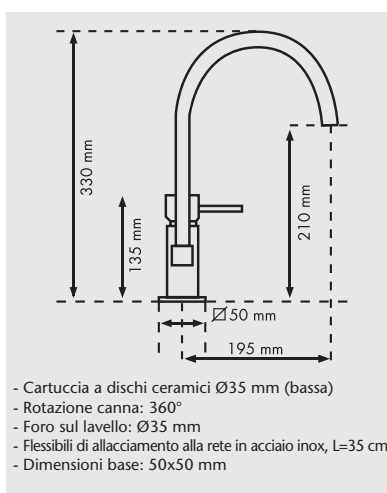

COLORI

- CR Cromo
- *Cromo/Ultraquartz
- *Cromo/microUltragranit
- *Cromo/Ultrametal

* I miscelatori Cromo/Ultraquartz, Cromo/microUltragranit e Cromo/Ultrametal si presentano con il corpo e la maniglia colorati mentre il resto del miscelatore è cromato.

PAMIX

Code **PAMIX50**



Miscelatore monocomando con bocca alta orientabile.

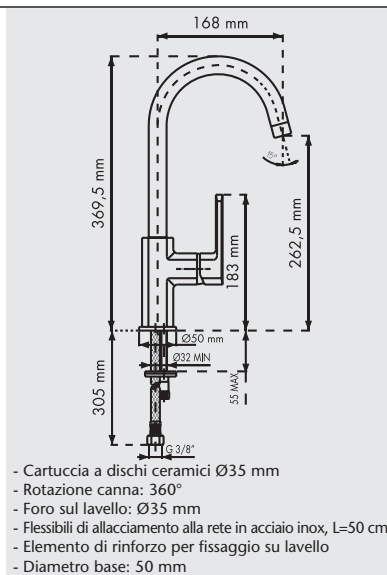

COLORI

- CR Cromo
- PVD Spazzolato
- Avena

TRATTAMENTO PVD
il trattamento PVD è un processo chimico a base di vapori di titanio e zirconio che permette di ottenere delle superfici con un aspetto simile all'acciaio inox ma a costi molto più contenuti.



ULTRAQUARTZ



GRANIT



microULTRAGRANIT



ULTRAMETAL



ULTRAVITRO



NATURSTONE



ALTRE FINITURE

PAMIX

Code **PAMIX50E**



Getto centrale



Doccetta estraibile



Miscelatore monocomando con bocca orientabile e doccetta monogetto estraibile.

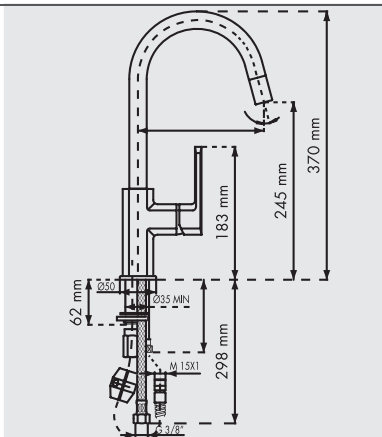

- Cartuccia a dischi ceramici Ø35 mm
- Rotazione canna: 360°
- Foro sul lavello: Ø35 mm
- Flessibili di allacciamento alla rete in acciaio inox, L=50 cm
- Elemento di rinforzo per fissaggio su lavello
- Flessibile doccetta estraibile cromato, L=80 cm
- Diametro base: 50 mm

COLORI

CR Cromo

PVD Spazzolato

Avena

TRATTAMENTO PVD

il trattamento PVD è un processo chimico a base di vapori di titanio e zirconio che permette di ottenere delle superfici con un aspetto simile all'acciaio inox ma a costi molto più contenuti.

PAMIX

Code **PAMIX30**



Miscelatore monocomando con bocca a fontana.

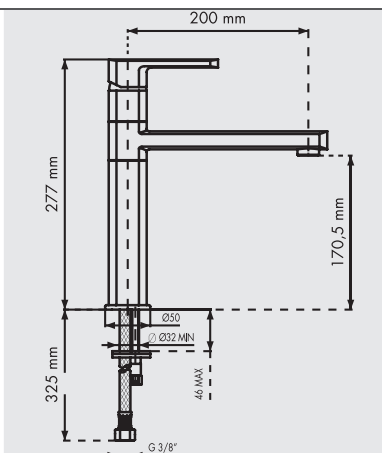

- Cartuccia a dischi ceramici Ø35 mm
- Rotazione canna: 360°
- Foro sul lavello: Ø35 mm
- Flessibili di allacciamento alla rete in acciaio inox, L=50 cm
- Elemento di rinforzo per fissaggio su lavello
- Diametro base: 50 mm

COLORI

CR Cromo

PVD Spazzolato

Avena

TRATTAMENTO PVD

il trattamento PVD è un processo chimico a base di vapori di titanio e zirconio che permette di ottenere delle superfici con un aspetto simile all'acciaio inox ma a costi molto più contenuti.

SPRING

Code **SPRINGP20**



Miscelatore monocomando con bocca a molla orientabile.

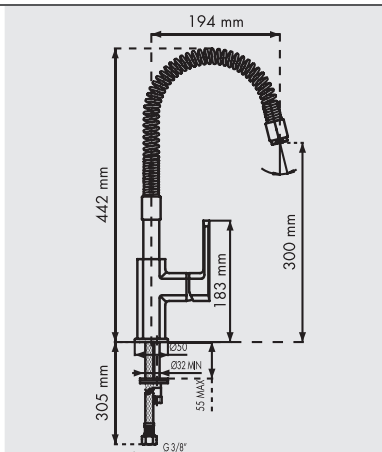

- Cartuccia a dischi ceramici Ø35 mm
- Rotazione canna: 360°
- Foro sul lavello: Ø35 mm
- Flessibili di allacciamento alla rete in acciaio inox, L=50 cm
- Elemento di rinforzo per fissaggio su lavello
- Diametro base: 50 mm

COLORI

CR Cromo

PVD Spazzolato

TRATTAMENTO PVD

il trattamento PVD è un processo chimico a base di vapori di titanio e zirconio che permette di ottenere delle superfici con un aspetto simile all'acciaio inox ma a costi molto più contenuti.

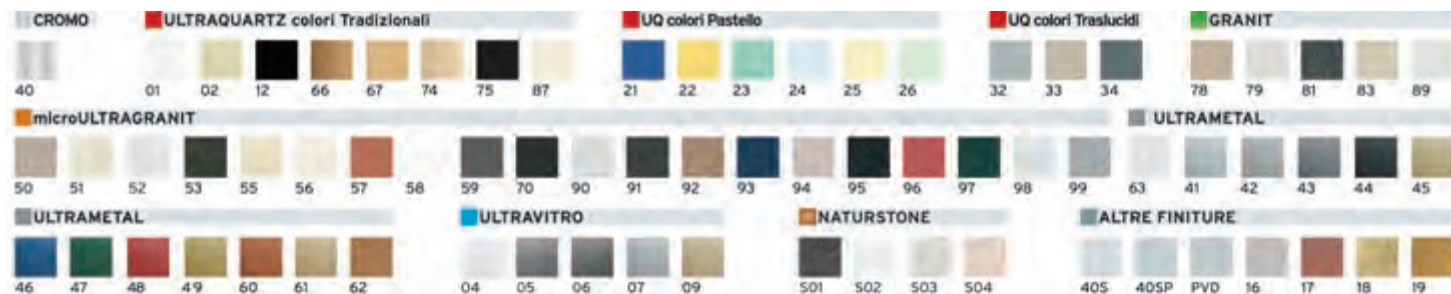

VENERE

Code **SHOWERFLEX**



Miscelatore monocomando professionale con doccia.

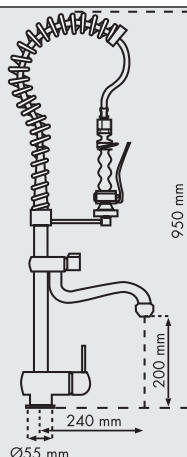

- Cartuccia a dischi ceramici Ø40 mm (bassa)
- Rotazione canna: 360°
- Foro sul lavello: Ø35 mm
- Flessibili di allacciamento alla rete in acciaio inox, L=80 cm
- Elemento di rinforzo in nylon per fissaggio sul lavello
- Diametro base: 55 mm

COLORI

CR Cromo

DISPONIBILE SOLO NELLA FINITURA CROMO

VENERE

Code **SHOWER10**



Miscelatore monocomando professionale con doccia e con deviatore flusso automatico.

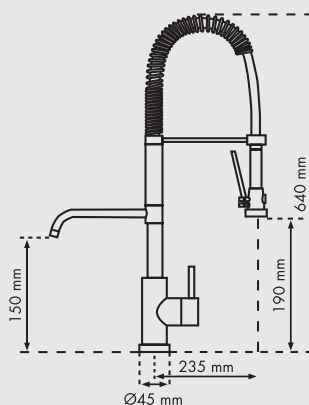

- Cartuccia a dischi ceramici Ø35 mm (bassa)
- Rotazione canna: 360°
- Foro sul lavello: Ø35 mm
- Flessibili di allacciamento alla rete in acciaio inox, L=80 cm
- Elemento di rinforzo in nylon per fissaggio sul lavello
- Diametro base: 45 mm

COLORI

CR Cromo

DISPONIBILE SOLO NELLA FINITURA CROMO

VENERE

Code **SHOWERMID**



Miscelatore monocomando con doccia a doppio getto e con attacco automatico.

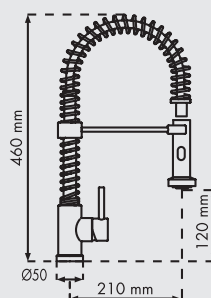

- Cartuccia a dischi ceramici Ø35 mm (bassa)
- Rotazione canna: 360°
- Foro sul lavello: Ø35 mm
- Flessibili di allacciamento alla rete in acciaio inox, L=35 cm
- Elemento di rinforzo in nylon per fissaggio sul lavello
- Diametro base: 50 mm

COLORI

CR Cromo

DISPONIBILE SOLO NELLA FINITURA CROMO



ULTRAQUARTZ



GRANIT



microULTRAGRANIT



ULTRAMETAL



ULTRAVITRO



NATURSTONE



ALTRE FINITURE

Non tutti i miscelatori sono disponibili in tutte le finiture

Rubinetteria speciale Plados



Rubinetti con montaggio ultrarapido dall'alto brevettato

I rubinetti con montaggio ultrarapido e dall'alto sono rubinetti provvisti del nuovo rivoluzionario sistema brevettato SEMPLIFIX®.

Il sistema SEMPLIFIX® rende facile e veloce sia l'installazione del rubinetto, sia la sostituzione nel tempo.

Tutte le fasi del montaggio, infatti, come mostrano le immagini, avvengono dall'alto evitando all'installatore di operare in scomode e difficili posizioni.

Brevetto Europeo N° 0808952
Brevetto USA N° 6328059



Infilare (dall'alto) la base universale "Semplifix" system nel foro del lavello.



Avvitare, con la prima chiave esagonale in dotazione, il dispositivo di bloccaggio. Con tale operazione la base viene fissata al lavello.



Fissare il rubinetto alla base utilizzando la seconda chiave esagonale in dotazione.

Miscelatori con risparmio idrico e con risparmio energetico

I miscelatori contrassegnati con la doppia AA sono dotati del meccanismo "AQUASAVE" che permette un forte risparmio idrico e del meccanismo "POWERSAVE" che permette un notevole risparmio energetico.



Vantaggi ambientali e sociali di un miscelatore con risparmio idrico ed energetico

- Riduzione del consumo di acqua potabile, bene sempre più prezioso in natura.
- Riduzione dei consumi di gas e di altri combustibili fossili con consistenti risparmi in termini economici e con notevoli vantaggi ambientali (riduzione dei gas serra).
- Riduzione dell'inquinamento dovuto a gas combusti ed incombusti.

VANTAGGI PER IL CONSUMATORE

Certezza di **tangibili risparmi** delle bollette idriche ed energetiche **fino al 50%**, che permettono al consumatore di **ripagarsi l'intero costo del rubinetto** già nei primi anni di esercizio.

Risparmio idrico "Aquasave"



Il meccanismo "AQUASAVE" consente di evitare sprechi d'acqua.

Il primo blocco fa sì che la portata di acqua sia di circa 6 litri al minuto e quindi ampiamente sufficiente

per gli usi comuni. Sollevando ulteriormente la leva del monocomando si raggiunge l'apertura totale che permette una portata di circa 12 litri al minuto, con una pressione media di 3 bar.

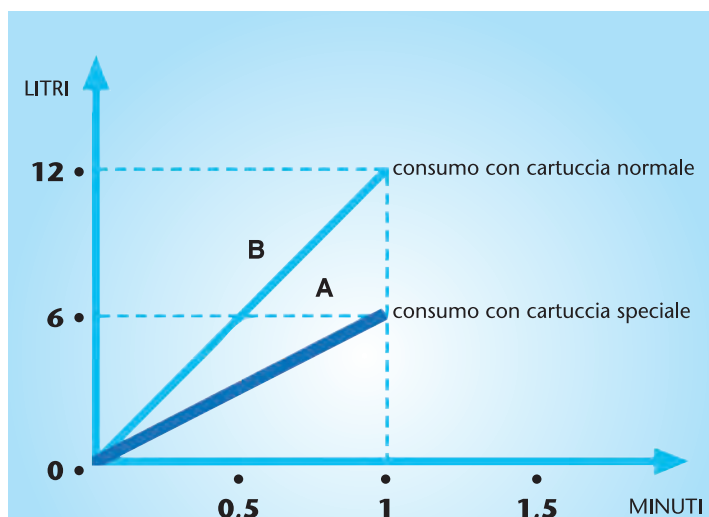

Come si può vedere dal grafico, nei miscelatori con il **dispositivo di blocco di portata** si può ottenere un **risparmio di acqua fino al 50%**.

- 0 - Posizione di chiusura
- 1 - Posizione di erogazione media
- 2 - Posizione di erogazione massima



Risparmio energetico "Powersave"

Normalmente per comodità o per questioni estetiche si tiene la leva di qualsiasi monocomando in posizione centrale. Quando solleviamo la leva si eroga acqua tiepida anche quando non è richiesta, sprecando inutilmente gas o corrente elettrica.

Con il sistema "POWERSAVE" di PLADOS, invece, aprendo il monocomando con la leva al centro si erogherà solamente acqua fredda. Per avere acqua miscelata si dovrà ruotare la leva verso sinistra fino al primo blocco, cui corrisponde la temperatura ideale suggerita. Questo blocco ha anche l'importante funzione anti-scottatura. In caso di reale necessità di acqua molto calda, la si può ottenere con una ulteriore rotazione della maniglia verso sinistra.

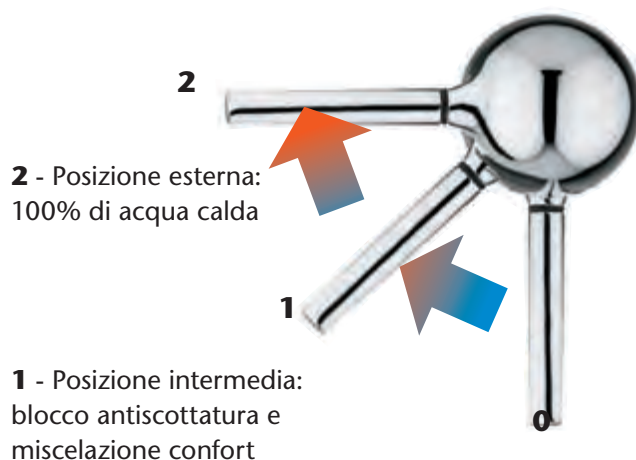

2 - Posizione esterna: 100% di acqua calda

1 - Posizione intermedia: blocco antiscottatura e miscelazione confort

0 - Posizione centrale: 100% di acqua fredda



Calcola il risparmio!

Si può risparmiare fino al 50 % con l'utilizzo dei miscelatori Plados a risparmio idrico ed energetico.

Con un semplice e rapido calcolo si può immediatamente verificare sul sito **www.plados.it**, inserendo i dati dei costi dell'acqua e del gas metano di ogni singola zona, **quanto si riesce a risparmiare con un miscelatore Plados a risparmio idrico ed energetico.**

Premessa

In un miscelatore normale, e cioè provvisto della cartuccia tradizionale, azionando la leva di apertura è possibile richiedere più o meno portata.

Non ci sono posizioni intermedie prefissate e la totale o parziale apertura del miscelatore viene completamente affidata alla sensibilità della mano del consumatore.

L'esperienza ci insegna che nella pratica quotidiana quando si usa un rubinetto si agisce velocemente ed in maniera automatica.

Risultato: si apre sempre la leva fino in fondo richiedendo sempre la massima portata di acqua anche quando non se ne avrebbe la necessità.

Basti pensare a cosa avviene negli appartamenti dei condomini ubicati al piano terra.

A causa della elevata pressione, quasi sempre si ha una portata eccessiva ed un getto di acqua molto forte che genera fastidiosi schizzi.

Il buon senso ci porta a concludere che sarebbe opportuno regolare il getto in base alle effettive necessità.

Ciò si tradurrebbe in un duplice vantaggio: un sensibile risparmio di acqua con un tangibile vantaggio per il consumatore ed un vantaggio per l'ambiente perché l'acqua è un bene primario ed ogni spreco è un danno per l'ambiente e per l'umanità.

E per il consumatore c'è anche il maggior comfort derivante dall'utilizzo di un getto privo di schizzi e di schiuma.

Riportiamo di seguito un rapido calcolo per mostrare come l'acquisto di un miscelatore Plados a risparmio idrico ed energetico permette al consumatore di ripagarsi l'acquisto del miscelatore stesso entro i primi anni di vita.

Ipotizziamo un contesto domestico dove il miscelatore viene utilizzato 10 volte al giorno per un tempo di 10 secondi per ogni utilizzo. Ipotizziamo anche i seguenti dati:

- Costo medio del gas metano in Italia 0,435 €/m³.
- Una caldaia in esercizio da 25KW con un consumo di 3,52m³/h.
- Costo medio dell'acqua in Italia 1,37 €/m³
- Consumo di energia elettrica non rilevato in quanto trascurabile.
- Pressione di esercizio acqua 3 bar.
- Con un miscelatore standard ed una pressione media della rete idrica di 3 bar, si ha una erogazione di 12 litri al minuto.

Nei 10 secondi di utilizzo del miscelatore sono stati **fatti tre conteggi diversi** per calcolare il risparmio annuo dovuto al non utilizzo di acqua calda quando non necessaria:

- 1 Per 4 secondi dove si è conteggiato il tempo incombusto della caldaia
- 2 Per 10 secondi conteggiando il costo reale d'esercizio della caldaia

3 Per il risparmio di acqua utilizzandone solo 6 litri al minuto anziché 12.

1 - Conteggio per i 4 secondi incombusti:

(4 secondi X 10 volte al giorno) = 40 secondi X 365 giorni = 14.600 secondi

(14.600 : 60 secondi) = 243,33 minuti (243,33 : 60) = 4,06 ore

(4,06 ore X 3,52 m³/h) = 14,29 m³ di gas

(14,29 m³ di gas X € 0,435) = **6,22 € l'anno**

2 - Conteggio dei 10 secondi d'esercizio della caldaia:

(10 secondi X 10 volte al giorno) = 100 secondi X 365 giorni =

36.500 secondi. (36.500 : 60 secondi) = 608,33 minuti (608,33 : 60) = 10,14 ore

(10,14 ore X 3,52 m³/h) = 35,69 m³ di gas

(35,69 m³ di gas X € 0,435) = **15,53 € l'anno**

3 - Conteggio del risparmio di acqua in 10 secondi di apertura a 6 litri al minuto anziché 12:

(10 secondi X 10 volte al giorno) = 100 secondi X 365 giorni =

36.500 secondi. (36.500 : 60 secondi) = 608,33 minuti (608,33 : 60) = 10,14 ore

(6 litri al minuto X 60) = 360 litri/ora

(360 X 10,14 ore) = 3.650,40 litri

(3.650,40 litri : 1.000) = 3,65 m³ X 1,37 €/m³ = **5 € l'anno**

Oltre a quanto detto sopra va aggiunto il **conteggio per il normale utilizzo di acqua fredda dal rubinetto per 5 e 10 minuti al giorno.** il risparmio è di 6 litri di acqua con un costo di 1,37 €/m³

(portata di 6 litri al minuto anziché 12).

(1,37 : 1.000) = 0,0014 €/litro

(0,0014 €/litro X 6 litri = 0,0084 €/minuto

• Costo per erogazione di acqua per 5 minuti al giorno

0,0084 €/minuto X 5 minuti = 0,0420 €/giorno

0,0420 €/giorno X 365 giorni = **15,33 € l'anno**

• Costo per erogazione di acqua per 10 minuti al giorno

0,0084 €/minuto X 10 minuti = 0,084 €/giorno

0,084 €/giorno X 365 giorni = **€ 30,66 l'anno**

Totale risparmio annuo

6,22 + 15,53 + 5 + 15,33 (30,66) = **42,08 € l'anno**

(57,41 € l'anno)

Dopo 5 anni si riesce a risparmiare fino a:

42,08 (57,41) X 5 = **€ 210,40 (€ 287,05)**

Dopo pochi anni il costo del rubinetto viene completamente ammortizzato.

Questi sono i vantaggi Plados; questa è la nostra attenzione all'economia familiare e all'ambiente.

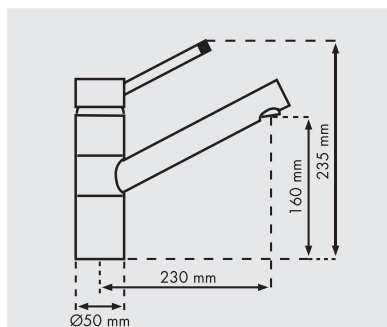
VENERECode **TIZMIX**

- Cartuccia speciale a dischi ceramici per risparmio idrico ed energetico Ø40 mm (bassa)
- Rotazione canna: 360°
- Foro sul lavello: Ø35 mm
- Elemento di rinforzo in nylon per fissaggio sul lavello
- Diametro base: 50 mm

COLORI

CR Cromo

UG microUltragranit

UM Ultrametal

Miscelatore monocomando.

con attacco rapido "Simpliflix" e con meccanismo "Aquasave" e "Powersave" di serie

VENERECode **GIOMIX**

* versione Cromo

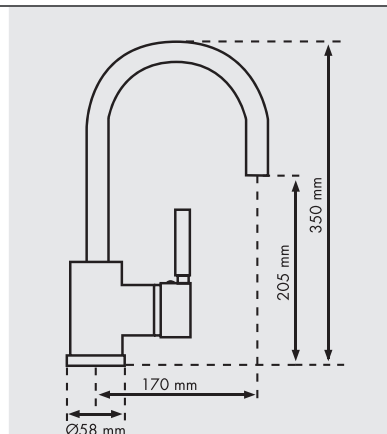

- Cartuccia speciale a dischi ceramici per risparmio idrico ed energetico Ø40 mm (bassa)
- Rotazione canna: 360°
- Foro sul lavello: Ø35 mm
- Elemento di rinforzo in nylon per fissaggio sul lavello
- Diametro base: 58 mm

COLORI

CR Cromo

UG microUltragranit

UM Ultrametal

Miscelatore monocomando canna tonda a ponte.

con attacco rapido "Simpliflix" e con meccanismo "Aquasave" e "Powersave" di serie

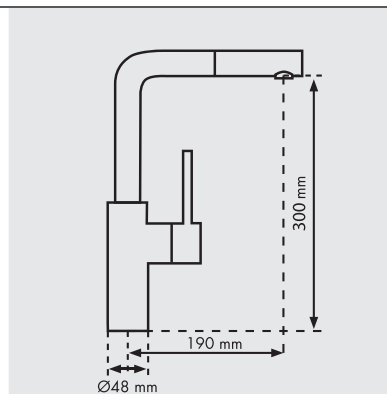
VENERECode **DEMIXLUX**

- Cartuccia speciale a dischi ceramici per risparmio idrico ed energetico Ø35 mm (bassa)
- Rotazione canna: 360°
- Foro sul lavello: Ø35 mm
- Elemento di rinforzo in nylon per fissaggio sul lavello
- Diametro base: 48 mm

COLORI

CR Cromo

*Cromo/microUltragranit

*Cromo/Ultrametal

Miscelatore monocomando ad L con corpo alto.

con attacco rapido "Simpliflix" e con meccanismo "Aquasave" e "Powersave" di serie



ULTRAQUARTZ



GRANIT



microULTRAGRANIT



ULTRAMETAL



ULTRAVITRO



NATURSTONE



ALTRE FINITURE

Non tutti i miscelatori sono disponibili in tutte le finiture

VENERE

Code **AQUAMIX**



* versione Cromo

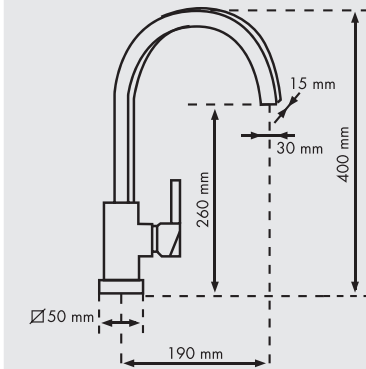

- Cartuccia speciale a dischi ceramici per risparmio idrico ed energetico Ø35 mm (bassa)
- Rotazione canna: 360°
- Foro sul lavello: Ø35 mm
- Flessibili di allacciamento alla rete in acciaio inox, L=35 cm
- Elemento di rinforzo in nylon per fissaggio sul lavello
- Dimensioni base: 50x50 mm

COLORI

- CR Cromo
- UG microUltragranit
- UM Ultrametall
- AF Altre Finiture

con attacco rapido "Simplifix" e con meccanismo "Aguasave" e "Powersave" di serie

Miscelatore monocomando con canna rettangolare.

ELETTRA

Code **CARAMIX**

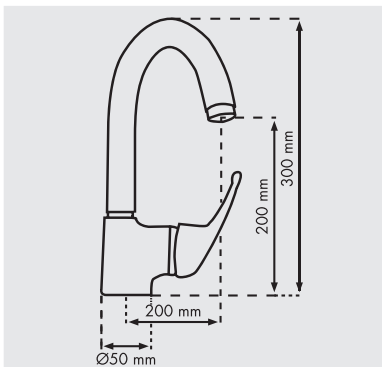

- Cartuccia per risparmio idrico ed energetico Ø40 (bassa)
- Rotazione canna: 360°
- Foro sul lavello: Ø35 mm
- Flessibili di allacciamento alla rete in acciaio inox, L=35 cm
- Elemento di rinforzo in nylon per fissaggio sul lavello
- Diametro base: 50 mm

COLORI

- CR Cromo
- UG microUltragranit
- UM Ultrametall
- AF Altre Finiture

con attacco rapido "Simplifix" e con meccanismo "Aguasave" e "Powersave" di serie

Miscelatore monocomando bocca tubo alta.

TECNOMIX

Code **TECNOMIX**

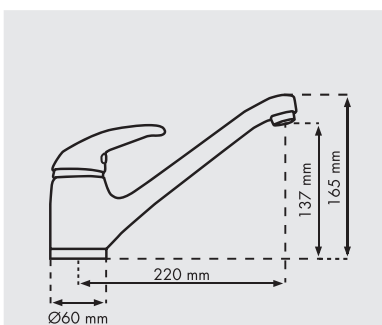

- Cartuccia speciale a dischi ceramici per risparmio idrico ed energetico Ø40 mm (bassa)
- Rotazione canna: 360°
- Foro sul lavello: Ø35 mm
- Flessibili di allacciamento alla rete in acciaio inox, L=35 cm
- Elemento di rinforzo in nylon per fissaggio sul lavello
- Diametro base: 60 mm

COLORI

- CR Cromo
- UQ Ultraquartz
- Colori Tradizionali
- Colori Traslucidi
- UG microUltragranit
- UM Ultrametall
- AF Altre Finiture

con attacco rapido "Simplifix" e con meccanismo "Aguasave" e "Powersave" di serie

Miscelatore monocomando con canna fusa.



IDEALMIX

Code **MIXCLASSIC**

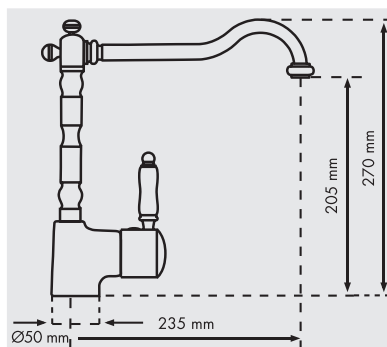

- Cartuccia speciale a dischi ceramici per risparmio idrico ed energetico Ø40 mm (bassa)
- Rotazione canna: 360°
- Foro sul lavello: Ø35 mm
- Flessibili di allacciamento alla rete in acciaio inox, L=35 cm
- Elemento di rinforzo in nylon per fissaggio sul lavello
- Diametro base: 50 mm

Gruppo monocomando con canna "OLD FASHION".

COLORI

CR Cromo

UQ Ultraquartz

Colori Tradizionali

UG microUltragranit

UM Ultrametall

AF Altre Finiture

con attacco rapido "Semplifix" e con meccanismo "AquaSave" e "Powersave" di serie

ELETTRA

Code **CARAMON**

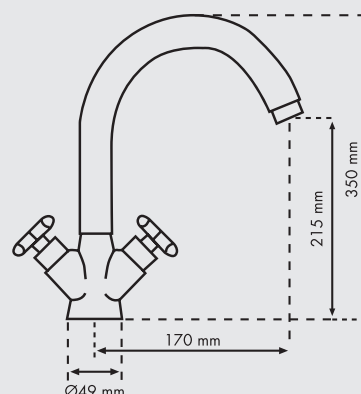

- Vitoni a dischi ceramici rotazione max. 180°
- Rotazione canna: 360°
- Foro sul lavello: Ø35 mm
- Flessibili di allacciamento alla rete in acciaio inox, L=35 cm
- Elemento di rinforzo in nylon per fissaggio sul lavello
- Diametro base: 49 mm

Gruppo monoforo bocca girevole.

COLORI

CR Cromo

UQ Ultraquartz

Colori Tradizionali

UG microUltragranit

UM Ultrametall

AF Altre Finiture

con attacco rapido "Semplifix"

IDEALMIX

Code **OLDTIME**

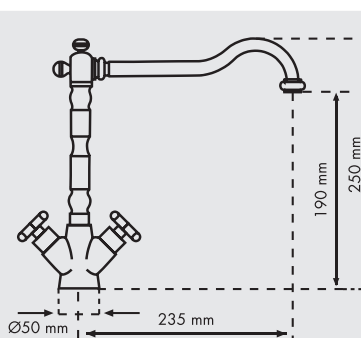

- Vitoni a dischi ceramici rotazione, max. 180°
- Rotazione canna: 360°
- Foro sul lavello: Ø35 mm
- Flessibili di allacciamento alla rete in acciaio inox, L=35 cm
- Elemento di rinforzo in nylon per fissaggio sul lavello
- Diametro base: 50 mm

Gruppo monoforo con canna "OLD FASHION" e maniglie a croce.

COLORI

CR Cromo

UQ Ultraquartz

Colori Tradizionali

Colori Traslucidi

UG microUltragranit

UM Ultrametall

AF Altre Finiture

con attacco rapido "Semplifix"



ULTRAQUARTZ



GRANIT



microULTRAGRANIT



ULTRAMETAL



ULTRAVITRO



NATURSTONE



ALTRE FINITURE

Non tutti i miscelatori sono disponibili in tutte le finiture

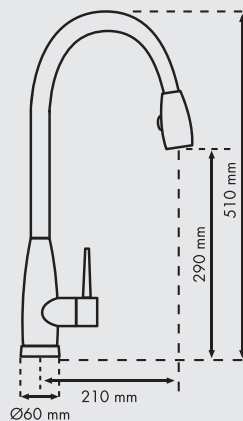
ELETTRACode **ARCBEXT****Particolare
doccetta****NEW****Getto
centrale****Getto
corona esterna*** versione
Cromo**Miscelatore monocomando
con doccia estraibile a due getti.**

- Cartuccia speciale a dischi ceramici per risparmio idrico ed energetico Ø40 mm (bassa)
- Rotazione canna: 180°
- Flessibili di allacciamento alla rete in acciaio inox, L=35 cm
- Lunghezza flessibile doccia in nylon, L=175 cm
- Elemento di rinforzo in nylon per fissaggio sul lavello
- Diametro base: 60 mm

COLORI

CR Cromo

UG microUltragranit

UM Ultrametall

con attacco rapido "Simplifix" e con meccanismo "Aguasave" e "Powersave" di serie

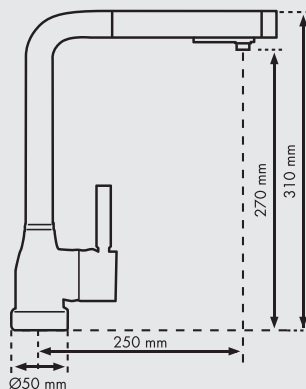
ELETTRACode **ELMIX*** versione
Cromo**NEW****Getto
centrale****Getto
corona esterna****Miscelatore monocomando
ad L con doccia estraibile a doppio getto.**

- Cartuccia speciale a dischi ceramici per risparmio idrico ed energetico Ø40 mm (bassa)
- Rotazione canna: 180°
- Foro sul lavello: Ø35 mm
- Flessibili di allacciamento alla rete in acciaio inox, L=35 cm
- Lunghezza flessibile doccia in nylon, L=150 cm
- Elemento di rinforzo in nylon per fissaggio sul lavello
- Diametro base: 50 mm

COLORI

CR Cromo

*Cromo/microUltragranit

*Cromo/Ultrametall

* I miscelatori Cromo/Ultraquartz, Cromo/microUltragranit e Cromo/Ultrametall si presentano con il corpo e la canna colorati mentre il resto del miscelatore è cromato.

con attacco rapido "Simplifix" e con meccanismo "Aguasave" e "Powersave" di serie

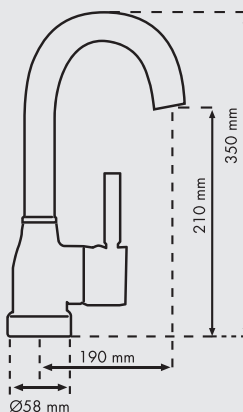
ELETTRACode **ARCBEX****Getto
centrale****Miscelatore monocomando
con canna a ponte e bocchetta estraibile.**

- Cartuccia speciale a dischi ceramici per risparmio idrico ed energetico Ø40 mm (bassa)
- Rotazione canna: 180°
- Foro sul lavello: Ø35 mm
- Flessibili di allacciamento alla rete in acciaio inox, L=35 cm
- Lunghezza flessibile doccia in nylon, L=150 cm
- Elemento di rinforzo in nylon per fissaggio sul lavello
- Diametro base: 58 mm

COLORI

CR Cromo

UG microUltragranit

UM Ultrametall

con attacco rapido "Simplifix" e con meccanismo "Aguasave" e "Powersave" di serie

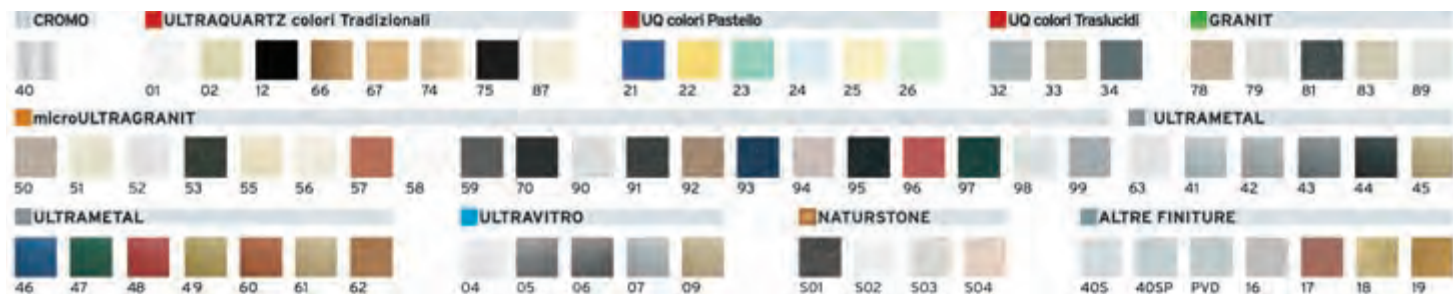

Rubinetti digitali

PERCHÉ UN RUBINETTO DIGITALE

Un rubinetto digitale perché riesce ad ottimizzare il risparmio idrico ed il risparmio energetico.

I miscelatori vengono provvisti di una centralina elettronica di dimensioni 15x10 cm che contiene la valvola motorizzata e che viene posizionata nel sottolavello.

Sfiorando il pulsante centrale viene erogata acqua fredda con una portata di soli 2 litri al minuto.

Agendo sui tasti **+** o **-** si può variare la portata e agendo sui tasti **blu** o **rosso** la si può miscelare.



L'uso dell'elettronica consente il massimo risparmio idrico ed energetico. Premendo velocemente il tasto di apertura viene attivato il getto centrale (2 litri di acqua fredda al minuto). Tenendo premuto il tasto per almeno 3 secondi viene attivato il getto dalla corona esterna.

DIGIT

Code **DIGIT10D**



Getto centrale

Getto corona esterna

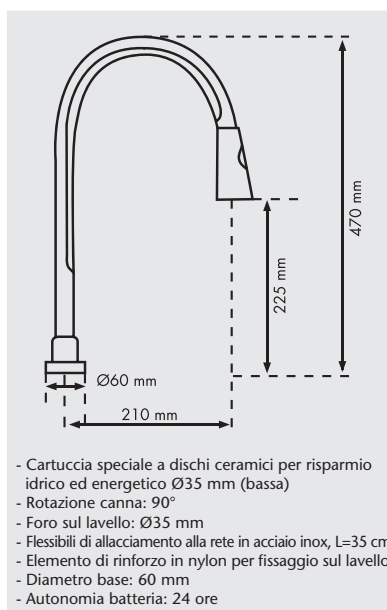

- Cartuccia speciale a dischi ceramici per risparmio idrico ed energetico Ø35 mm (bassa)
- Rotazione canna: 90°
- Foro sul lavello: Ø35 mm
- Flessibili di allacciamento alla rete in acciaio inox, L=35 cm
- Elemento di rinforzo in nylon per fissaggio sul lavello
- Diametro base: 60 mm
- Autonomia batteria: 24 ore

COLORI

CR Cromo

UG microUltragranit

UM Ultrametal

AF Altre Finiture

con attacco rapido "Semplifix" e con meccanismo "Aguasave" e "Powersave" di serie

Miscelatore digitale con doccia estraibile.

DIGIT

Code **DIGIT20**



Miscelatore digitale con canna a ponte.

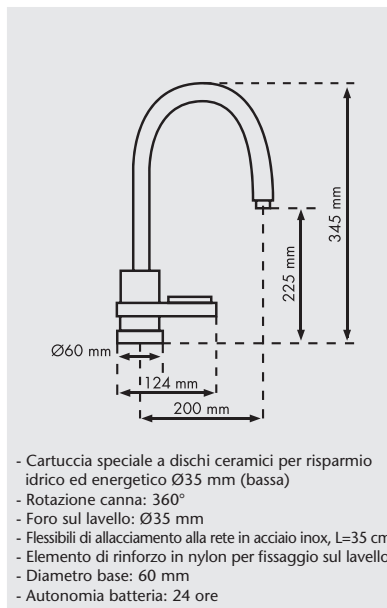

COLORI

- CR Cromo
- UG microUltragranit
- UM Ultrametall
- AF Altre Finiture

con attacco rapido "Simplifix" e con meccanismo "Aguasave" e "Powersave" di serie

DIGIT

Code **DIGIT30D**



Miscelatore digitale con canna a ponte e doccetta estraibile.

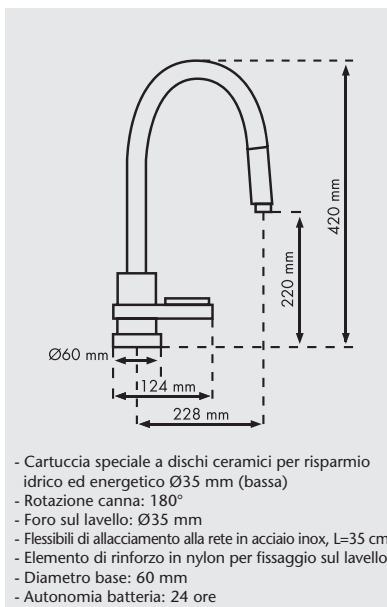

COLORI

- CR Cromo
- UG microUltragranit
- UM Ultrametall
- AF Altre Finiture

con attacco rapido "Simplifix" e con meccanismo "Aguasave" e "Powersave" di serie

Getto centrale Getto corona esterna

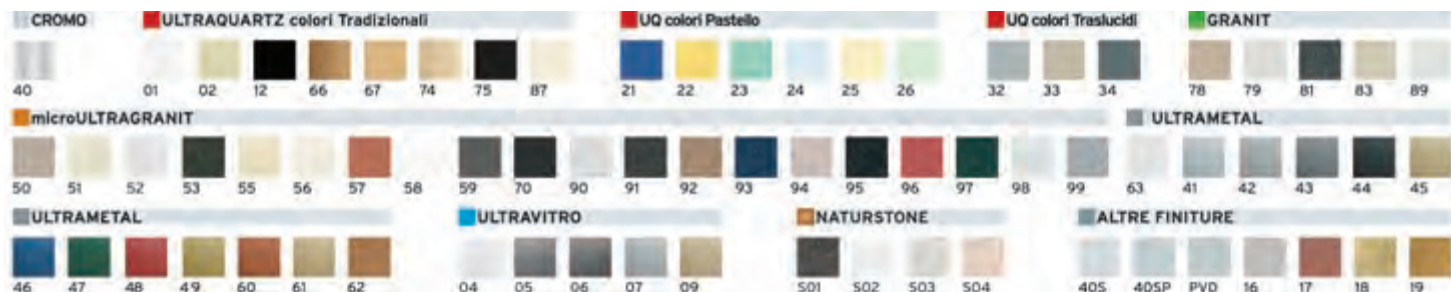

Il rubinetto Plados in poly-tech

Realizzato con innovativi tecnopolimeri il nuovissimo miscelatore Plados ecocompatibile rappresenta un'assoluta novità e unicità nel mercato della rubinetteria. Il grande vantaggio di un miscelatore in Poly-tech è che è costituito da materiali completamente atossici, riciclabili ed idonei per scopi alimentari in quanto non contiene e non rilascia, durante l'utilizzo, metalli pesanti, come ad esempio il piombo, che come ben si sa, sono gravemente dannosi per la salute.

È provvisto del brevettato sistema SEMPLIFIX® che consente il montaggio rapido dall'alto.

È un prodotto molto leggero e molto competitivo nel prezzo.

VANTAGGI

- È fabbricato con dei tecnopolimeri molto innovativi che non contengono e quindi non rilasciano piombo come avviene nei normali miscelatori in ottone e quindi è particolarmente idoneo per la salute.
- È provvisto del sistema SEMPLIFIX® che consente il rapido montaggio dall'alto.
- È molto più leggero di un miscelatore in ottone di forma simile.
- Viene proposto a prezzi molto competitivi.
- È fabbricato con materiale riciclabile.
- Anallergico, idoneo per alimenti, ecocompatibile e riciclabile.



POLY-TECH

Code **POLYTEK10** **POLY-TECH**

**ANALLERGICO.
FABBRICATO CON
MATERIALI RICICLABILI
ED ATOSSICI**

PRODOTTO IDONEO AL CONTATTO CON GLI ALIMENTI

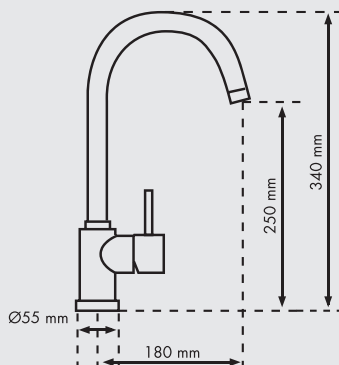

COLORI	
CR Cromo	
UG microUltragranit	
UM Ultrametal	

Miscelatore monocomando con canna a ponte. La canna è in ottone mentre il corpo interno è in teflon e quello esterno in fibra di carbonio se verniciato o in ABS se cromato.

- Cartuccia speciale a dischi ceramici Ø35 mm (bassa)
- Rotazione canna: 360°
- Foro sul lavello: Ø35 mm
- Risparmio idrico tramite areatore 8,3 litri
- Apertura in acqua fredda
- Flessibili di allacciamento alla rete in acciaio inox, L=35 cm
- Elemento di rinforzo in nylon per fissaggio sul lavello
- Diametro base: 55 mm

POLY-TECH

Code **POLYTEK20** **POLY-TECH**

**ANALLERGICO.
FABBRICATO CON
MATERIALI RICICLABILI
ED ATOSSICI**

PRODOTTO IDONEO AL CONTATTO CON GLI ALIMENTI

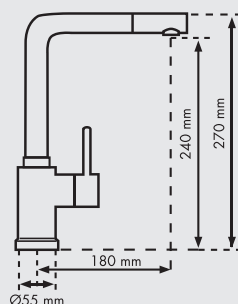

COLORI	
CR Cromo	
*Cromo/microUltragranit	
*Cromo/Ultrametal	

Miscelatore monocomando con canna ad L. La canna è in ottone mentre il corpo interno è in teflon e quello esterno in fibra di carbonio se verniciato o in ABS se cromato.

- Cartuccia a dischi ceramici Ø35 mm (bassa)
- Rotazione canna: 360°
- Risparmio idrico tramite areatore 8,3 litri
- Apertura in acqua fredda
- Foro sul lavello: Ø35 mm
- Flessibili di allacciamento alla rete in acciaio inox, L=35 cm
- Elemento di rinforzo in nylon per fissaggio sul lavello
- Diametro base: 55 mm

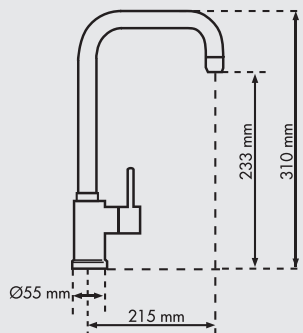
POLY-TECHCode **POLYTEK30** **POLY-TECH****ANALLERGICO.
FABBRICATO CON
MATERIALI RICICLABILI
ED ATOSSICI****PRODOTTO IDONEO AL CONTATTO CON GLI ALIMENTI****Corpo interno
in teflon**

COLORI

CR Cromo

UG microUltragranit

UM Ultrametall

Miscelatore monocomando con canna ad U. La canna è in ottone mentre il corpo interno è in teflon e quello esterno in fibra di carbonio se verniciato o in ABS se cromato.

- Cartuccia a dischi ceramici Ø35 mm (bassa)
- Rotazione canna: 360°
- Risparmio idrico tramite areatore 8,3 litri
- Apertura in acqua fredda
- Foro sul lavello: Ø35 mm
- Flessibili di allacciamento alla rete in acciaio inox, L=35 cm
- Elemento di rinforzo in nylon per fissaggio sul lavello
- Diametro base: 55 mm

Miscelatori rivestiti in legno naturale

I consumatori apprezzano sempre più i prodotti e le essenze naturali. Il legno, caldo, raffinato ed elegante è certamente uno dei materiali più utilizzati nell'ambiente domestico.

Quando l'esperienza e la creatività incontrano tecnologie all'avanguardia possono nascere nuove ispirazioni.

Il nuovo miscelatore Woodmix è una di queste. Risultato di due anni di studi e progettazioni, il miscelatore Woodmix è costituito da un corpo in metallo rivestito da legno naturale, opportunamente protetto da una miscela idrorepellente che ne assicura la inalterabilità e la bellezza nel tempo.

WOODMIXCode **WOODMIX*** versione
Noce* versione
Rovere
Sbiancato

Miscelatore monocomando a colonna.

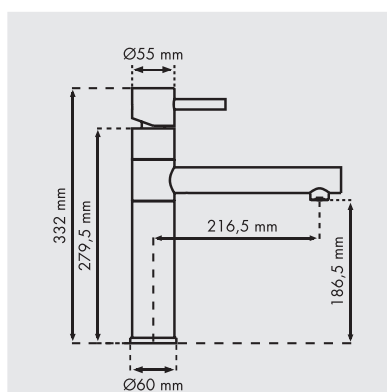

- Cartuccia a dischi ceramici Ø25 mm (bassa)
- Rotazione canna: 360°
- Foro sul lavello: Ø35 mm
- Flessibili di allacciamento alla rete in acciaio inox, L=35 cm
- Diametro base: 60 mm

COLORI

Noce

Ciliegio

Teak

Wengè

Rovere sbiancato

FINITURE DEL LEGNO DISPONIBILI



NO - NOCE



CI - CILIEGIO



TE - TEAK



WE - WENGÈ



RO - ROVERE SBIANCATO



Miscelatori linea newmix - versione solo cromata

Questa linea di miscelatori, dal design raffinato e molto elegante, viene proposta solo nella versione cromata.

NEWMIX

Code **NEWMIX10**

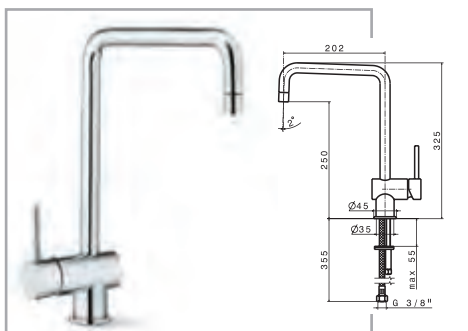

Miscelatore monocomando con canna quadra in tubolare girevole.

NEWMIX

Code **NEWMIX20**

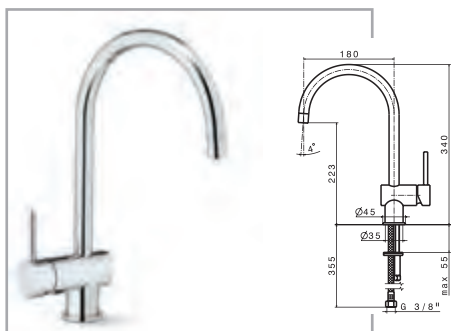

Miscelatore monocomando con canna tonda in tubolare girevole.

NEWMIX

Code **NEWMIX30**

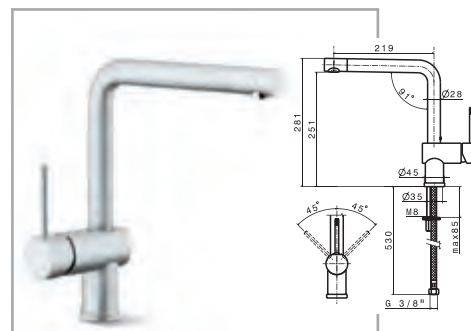

Miscelatore monocomando con canna girevole Ø28 mm e terminale orientabile.

NEWMIX

Code **NEWMIX40**

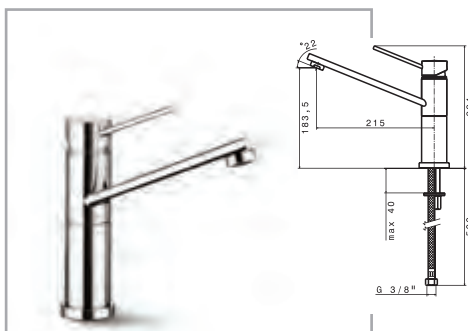

Miscelatore monocomando con canna girevole.

NEWMIX

Code **NEWMIX50**

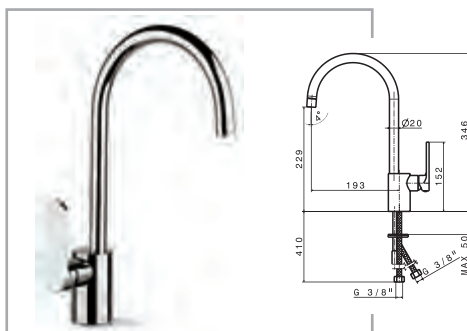

Miscelatore monocomando con canna tonda girevole.

NEWMIX

Code **NEWMIX60**

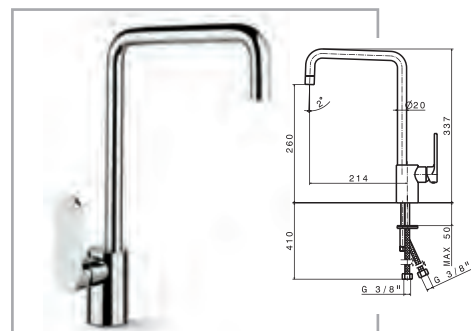

Miscelatore monocomando con canna quadra girevole.

NEWMIX

Code **NEWMIX70**



Miscelatore monocomando con canna tonda girevole e doccia estraibile monogetto.

NEWMIX

Code **NEWMIX80**

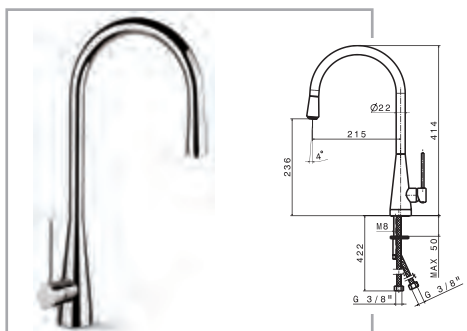

Miscelatore monocomando con canna tonda girevole.

NEWMIX

Code **NEWMIX90**

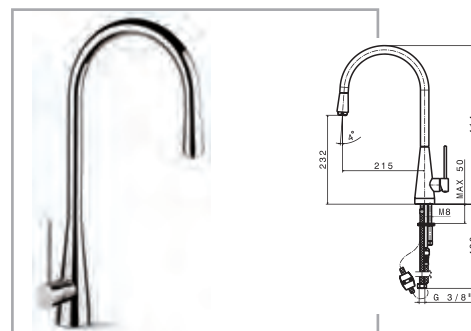

Miscelatore monocomando con canna tonda girevole e doccia estraibile monogetto.

Miscelatori in **acciaio inossidabile**



I miscelatori PLADOS della serie "INOXA" e della serie "AQUAINOX" sono fabbricati in **acciaio inox AISI 304**. L'acciaio inox è un materiale **altamente igienico** e viene sempre più utilizzato nell'industria alimentare, in quanto **non rilascia sostanze tossiche quali piombo o rame**. **Non subisce processi di corrosione** da agenti atmosferici oppure da acque salmastre ed è **completamente ecologico e riciclabile**. **I rubinetti in acciaio inox non sono trattati superficialmente, ma vengono semplicemente lucidati**. Ciò significa che **rimangono inalterati nel tempo** senza subire deterioramenti o processi di invecchiamento.

Miscelatori con meccanismo "MIX LIGHT"

Su richiesta, alcuni miscelatori della serie INOXA, possono essere dotati di un sistema per generare fasci di luce.

Il meccanismo "MIX LIGHT" è un nuovo sistema brevettato che può essere applicato su alcuni miscelatori da cucina PLADOS per generare un fascio di luce che illumina l'acqua che fuoriesce dal rubinetto.

Quando si aziona il miscelatore, il fascio di luce permette di dare una immediata percezione della temperatura dell'acqua.

- Fino a 18° il getto dell'acqua è illuminato blu;
- da 19° a 38° si passa dall'azzurro al violetto;
- oltre i 38° il getto dell'acqua è illuminato rosso.

Il sistema funziona senza corrente e senza batterie.

Oltre a creare un'atmosfera molto piacevole e raffinata, è tecnologicamente innovativo in quanto rappresenta una **salvaguardia contro eventuali scottature causate da acqua eccessivamente calda**. Infatti il colore del getto indica l'eventuale temperatura dell'acqua, evitando la necessità del contatto diretto con la mano.

La luce è generata da un led RGB inserito sull'aeratore del rubinetto. Nella medesima posizione è posto anche il **senso di temperatura che fornisce alla scheda elettronica**, contenuta in



un'apposita scatola posizionata sotto il rubinetto, tutte le impostazioni necessarie per la gestione del calore del getto d'acqua illuminato.

All'interno della scatola, oltre alla scheda elettronica, che governa il cambio del colore del getto, vi sono due turbine che trasformano la pressione dell'acqua nell'energia elettrica necessaria per illuminare il getto.

I miscelatori dove è possibile inserire il meccanismo "MIX LIGHT" sono:

INOXA10L - INOXA11S - INOXA20L - INOXA21S
INOXA30L - INOXA31S - INOXA40L - INOXA41S



MISCELATORI LINEA AQUAINOX

I rubinetti PLADOS "AQUAINOX" sono prodotti in acciaio inossidabile ed adottano di serie l'attacco rapido Simplifix® che consente il montaggio del rubinetto dall'alto con il lavello già inserito nel piano top, e sono dotati di particolari areatori che garantiscono un forte risparmio idrico.

AQUAINOX

Code **AQUAINOX10**



ACCIAIO INOX

RISPARMIO IDRICO
A

SEMPLIFIX®
ATTACCO RAPIDO

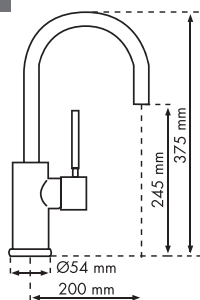

- Cartuccia a dischi ceramici Ø35 mm (alta)
- Rotazione canna: 360°
- Foro sul lavello: Ø35 mm
- Flessibili di allacciamento alla rete in acciaio inox, L=35 cm
- Elemento di rinforzo in nylon per fissaggio sul lavello
- Diametro base: 54 mm

* con attacco rapido "Simplifix"

Miscelatore monocomando con canna girevole in acciaio inox.

AQUAINOX

Code **AQUAINOX20**



ACCIAIO INOX

RISPARMIO IDRICO
A

SEMPLIFIX®
ATTACCO RAPIDO

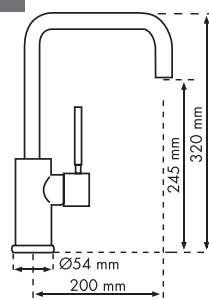

- Cartuccia a dischi ceramici Ø35 mm (alta)
- Rotazione canna: 360°
- Foro sul lavello: Ø35 mm
- Flessibili di allacciamento alla rete in acciaio inox, L=35 cm
- Elemento di rinforzo in nylon per fissaggio sul lavello
- Diametro base: 54 mm

* con attacco rapido "Simplifix"

Miscelatore monocomando con canna girevole in acciaio inox.

AQUAINOX

Code **AQUAINOX30**



ACCIAIO INOX

RISPARMIO IDRICO
A

SEMPLIFIX®
ATTACCO RAPIDO

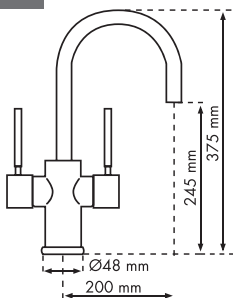

- Vitoni a dischi ceramici 90°
- Rotazione canna: 360°
- Foro sul lavello: Ø35 mm
- Flessibili di allacciamento alla rete in acciaio inox, L=35 cm
- Elemento di rinforzo in nylon per fissaggio sul lavello
- Diametro base: 48 mm

* con attacco rapido "Simplifix"

Rubinetto monoforo con canna girevole in acciaio inox.

AQUAINOX

Code **AQUAINOX40**



ACCIAIO INOX

RISPARMIO IDRICO
A

SEMPLIFIX®
ATTACCO RAPIDO

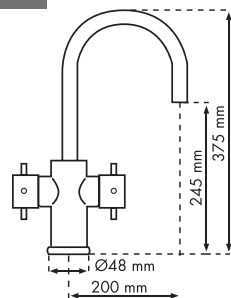

- Vitoni a dischi ceramici 90°
- Rotazione canna: 360°
- Foro sul lavello: Ø35 mm
- Flessibili di allacciamento alla rete in acciaio inox, L=35 cm
- Elemento di rinforzo in nylon per fissaggio sul lavello
- Diametro base: 48 mm

* con attacco rapido "Simplifix"

Rubinetto monoforo con canna girevole in acciaio inox.

MISCELATORI LINEA INOXA

I miscelatori della linea INOXA sono prodotti in acciaio inossidabile e sono proposti nelle due versioni, lucida e satinata.

INOXA	Code INOXA10L Inox lucido	Code INOXA11S Inox satinato
	Code INOXA10LML Inox lucido + Mix light	Code INOXA11SML Inox satinato + Mix light



ACCIAIO INOX

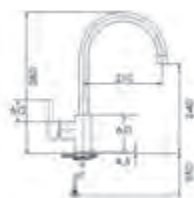

Su richiesta disponibile anche con il meccanismo Mix Light

COLORI	
Inox lucido	
Inox satinato	
Inox lucido+MixLight	
Inox satinato+MixLight	

Miscelatore monocomando con canna a ponte.

INOXA	Code INOXA20L Inox lucido	Code INOXA21S Inox satinato
	Code INOXA20LML Inox lucido + Mix light	Code INOXA21SML Inox satinato + Mix light



ACCIAIO INOX



Su richiesta disponibile anche con il meccanismo Mix Light

COLORI	
Inox lucido	
Inox satinato	
Inox lucido+MixLight	
Inox satinato+MixLight	

Miscelatore monocomando con canna a ponte e bocchettone estraibile.

INOXA	Code INOXA30L Inox lucido	Code INOXA31S Inox satinato
	Code INOXA30LML Inox lucido + Mix light	Code INOXA31SML Inox satinato + Mix light



ACCIAIO INOX



Su richiesta disponibile anche con il meccanismo Mix Light

COLORI	
Inox lucido	
Inox satinato	
Inox lucido+MixLight	
Inox satinato+MixLight	

Miscelatore monocomando con canna a 90°.

INOXA	Code INOXA40L Inox lucido	Code INOXA41S Inox satinato
	Code INOXA40LML Inox lucido + Mix light	Code INOXA41SML Inox satinato + Mix light



ACCIAIO INOX



Su richiesta disponibile anche con il meccanismo Mix Light

COLORI	
Inox lucido	
Inox satinato	
Inox lucido+MixLight	
Inox satinato+MixLight	

Miscelatore monocomando con canna a 90° e bocca estraibile.

INOXA	Code INOXA50L Inox lucido	Code INOXA51S Inox satinato
--------------	-------------------------------------	---------------------------------------



ACCIAIO INOX



COLORI	
Inox lucido	
Inox satinato	

Miscelatore monocomando con canna a 90°.

INOXA	Code INOXA60L Inox lucido	Code INOXA61S Inox satinato
--------------	-------------------------------------	---------------------------------------



ACCIAIO INOX

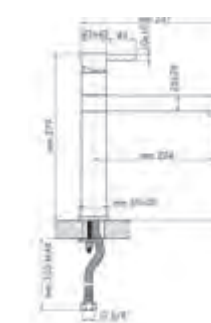

COLORI	
Inox lucido	
Inox satinato	

Miscelatore monocomando a colonna.

Miscelatori **Plados** a 3 vie (Triflow)



I Miscelatori a 3 Vie Plados (TRIFLOW) consentono di gestire 3 acque indipendentemente (le due di rete più una terza: ad esempio quella di un serbatoio di accumulo) o di gestire l'acqua purificata (ad esempio da un sistema filtrante).



All'interno della canna si trovano due tubi separati dove le acque (in giallo le 2 di rete, in blu la terza depurata) scorrono senza mai venire a contatto.

AQUAFRESH

Code **FLO10**



Miscelatore monocomando a 3 vie con bocca orientabile, con due condotti per erogare acque separate. Nella maniglia del miscelatore sono raggruppati i comandi per l'erogazione delle 2 acque separate.

Nel miscelatore a 3 vie serie AQUAFRESH code FLO10 non è possibile passare direttamente dalla erogazione di acqua di rete a quella filtrata ma occorre prima chiudere il rubinetto abbassando la maniglia, poi ruotare la maniglia stessa verso sinistra e infine sollevarla per avere l'erogazione dell'acqua filtrata.

MISCELATORE A TRE VIE (TRIFLOW)

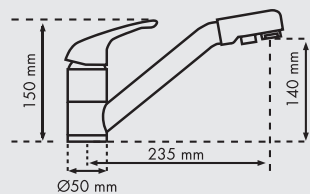

- Cartuccia a dischi ceramici speciale per 3 vie Ø40 mm
- Rotazione canna: 360°
- Flessibili di allacciamento alla rete in acciaio inox, N° 2 L=35 cm; N° 1 L=50 cm
- Diametro base: 50 mm

All'interno della canna si trovano due tubi separati dove le acque (in giallo le 2 di rete, in blu la terza depurata) scorrono senza mai venire a contatto.

Utilizzo: ruotando la leva del miscelatore a sinistra e sollevandola, viene erogata acqua di rete. Ruotando la leva a destra fino a fine corsa e sollevandola, viene erogata acqua depurata.

COLORI

CR Cromo

UQ Ultraquartz

Colori Tradizionali

Colori Traslucidi

GR Granit

UG microUltragranit

UM Ultrametal

AF Altre Finiture

ATTENZIONE!
DISPONIBILE FINO AD
ESAURIMENTO SCORTE

AQUAFRESH

Code **MIS12**

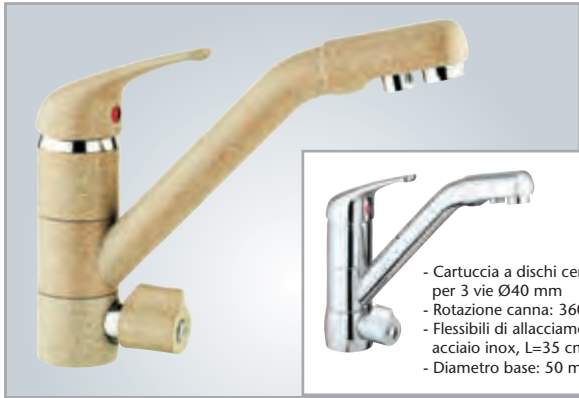

*** versione Cromo**

- Cartuccia a dischi ceramici speciale per 3 vie Ø40 mm
- Rotazione canna: 360°
- Flessibili di allacciamento alla rete in acciaio inox, L=35 cm
- Diametro base: 50 mm

Miscelatore monocomando a 3 vie con bocca orientabile, con due condotti per erogare acque separate.
Comando terza acqua indipendente.

MISCELATORE A TRE VIE (TRIFLOW)

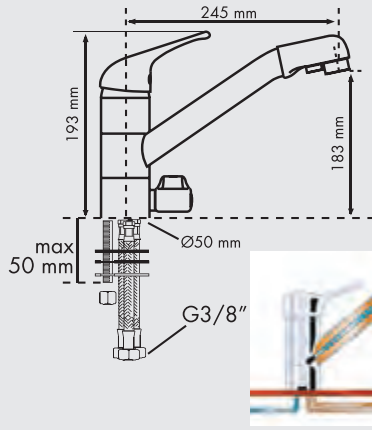

All'interno della canna si trovano due tubi separati dove le acque (in giallo le 2 di rete, in blu la terza depurata) scorrono senza mai venire a contatto.

COLORI	
CR Cromo	
UQ Ultraquartz	
Colori Tradizionali	
Colori Traslucidi	
GR Granit	
UG microUltragranit	
UM Ultrametal	
AF Altre Finiture	

SU RICHIESTA DISPONIBILE IN TUTTI I COLORI PLADOS

AQUAFRESH

Code **FLO30**



*** versione Cromo**

- Cartuccia a dischi ceramici speciale per 3 vie Ø40 mm
- Rotazione canna: 360°
- Flessibili di allacciamento alla rete in acciaio inox, L=35 cm
- Diametro base: 50 mm

Miscelatore monocomando a 3 vie con bocca orientabile, con due condotti per erogare acque separate.
Comando terza acqua indipendente.

MISCELATORE A TRE VIE (TRIFLOW)

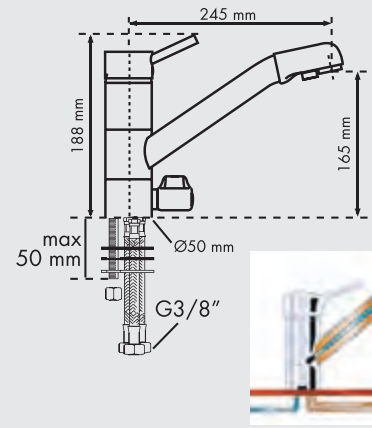

All'interno della canna si trovano due tubi separati dove le acque (in giallo le 2 di rete, in blu la terza depurata) scorrono senza mai venire a contatto.

COLORI	
CR Cromo	
UQ Ultraquartz	
Colori Tradizionali	
Colori Traslucidi	
GR Granit	
UG microUltragranit	
UM Ultrametal	
AF Altre Finiture	

SU RICHIESTA DISPONIBILE IN TUTTI I COLORI PLADOS

AQUAFRESH

Code **FLO60**



Miscelatore monocomando a 3 vie con bocca orientabile, con due condotti per erogare acque separate.
Funzione di miscelatore tramite la leva di destra.
Apertura dell'acqua depurata tramite la leva di sinistra.

MISCELATORE A TRE VIE (TRIFLOW)

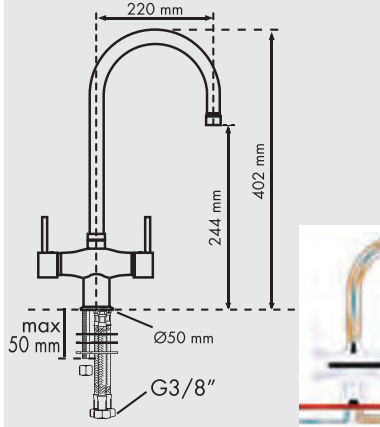

All'interno della canna si trovano due tubi separati dove le acque (in giallo le 2 di rete, in blu la terza depurata) scorrono senza mai venire a contatto.

COLORI	
CR Cromo	

DISPONIBILE SOLO NELLA FINITURA CROMO

CROMO	ULTRAQUARTZ colori Tradizionali	UQ colori Pastello	UQ colori Traslucidi	GRANIT
40	01 02 12 66 67 74 75 87	21 22 23 24 25 26	32 33 34	78 79 81 83 89
microULTRAGRANIT	ULTRAMETAL			
50 51 52 53 55 56 57 58	59 70 90 91 92 93 94 95 96 97 98 99			
ULTRAMETAL	ULTRAVITRO	NATURSTONE	ALTRE FINITURE	
46 47 48 49 60 61 62	04 05 06 07 09	S01 S02 S03 S04	405 405P PVD 16 17 18 19	

AQUAFRESHCode **FLO40**

Miscelatore a tre vie con doccetta estraibile senza acque separate, con canna abbattibile fino a 7 cm.

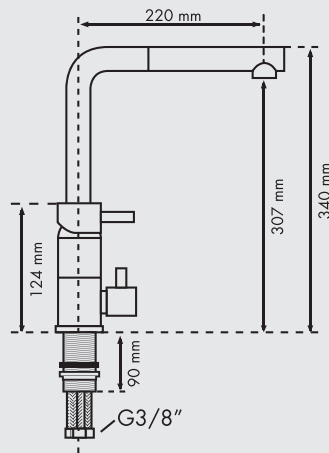
MISCELATORE A TRE VIE (TRIFLOW)

COLORI

CR Cromo

**DISPONIBILE SOLO
NELLA FINITURA CROMO**

AQUAFRESHCode **FLO65**

Miscelatore a tre vie, bocca orientabile con due condotti per erogare acque separate.
Funzione di miscelatore tramite la leva di destra.
Apertura dell'acqua depurata tramite la leva di sinistra.

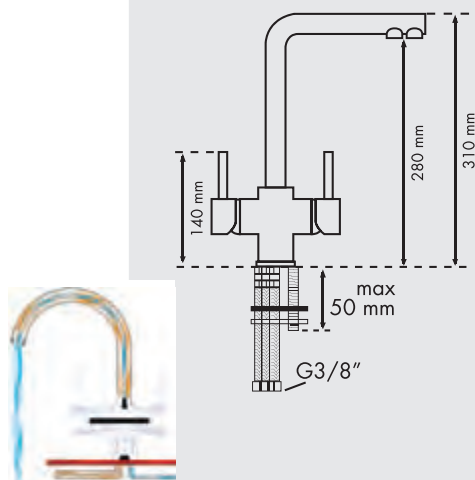
MISCELATORE A TRE VIE (TRIFLOW)

COLORI

CR Cromo

**DISPONIBILE SOLO
NELLA FINITURA CROMO**

All'interno della canna si trovano due tubi separati dove le acque (in giallo le 2 di rete, in blu la terza depurata) scorrono senza mai venire a contatto.

AQUAFRESHCode **FLO70**

Miscelatore monocomando a tre vie con bocca orientabile, con due condotti per erogare acque separate.
Comando terza acqua indipendente.

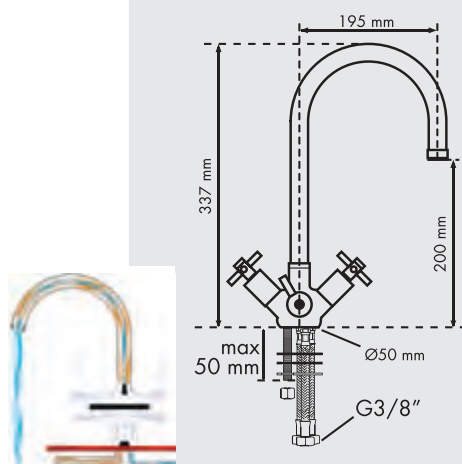
MISCELATORE A TRE VIE (TRIFLOW)

COLORI

CR Cromo

**DISPONIBILE SOLO
NELLA FINITURA CROMO**

All'interno della canna si trovano due tubi separati dove le acque (in giallo le 2 di rete, in blu la terza depurata) scorrono senza mai venire a contatto.



ULTRAQUARTZ



GRANIT



microULTRAGRANIT



ULTRAMETAL



ULTRAVITRO



NATURSTONE



ALTRE FINITURE

Non tutti i miscelatori sono disponibili in tutte le finiture

AQUAFRESH

Code **FLO80**



Miscelatore monocomando a quattro vie con tre condotte per erogare acque separate.
Comando terza e quarta acqua indipendente.

MISCELATORE A QUATTRO VIE (FOURFLOW)

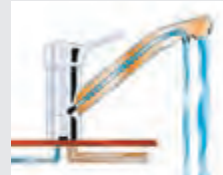
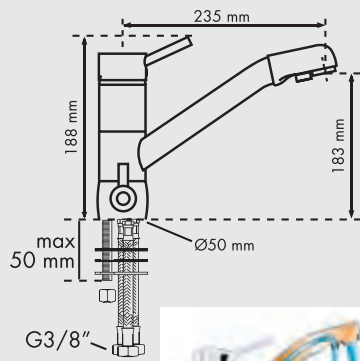

COLORI

CR Cromo

DISPONIBILE SOLO NELLA FINITURA CROMO

All'interno della canna si trovano due tubi separati dove le acque (in giallo le 2 di rete, in blu la terza depurata) scorrono senza mai venire a contatto.

AQUAFRESH

Code **FLO85**



Miscelatore monocomando a 3 vie con bocca orientabile, con due condotti per erogare acque separate.
Comando terza acqua indipendente.

MISCELATORE A TRE VIE (TRIFLOW)

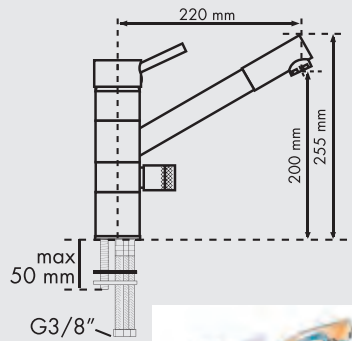

COLORI

CR Cromo

DISPONIBILE SOLO NELLA FINITURA CROMO

All'interno della canna si trovano due tubi separati dove le acque (in giallo le 2 di rete, in blu la terza depurata) scorrono senza mai venire a contatto.

AQUAFRESH

Code **BEVERINO**

BEV10



Rubinetto per erogazione acqua purificata.

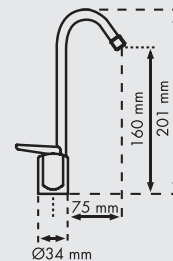
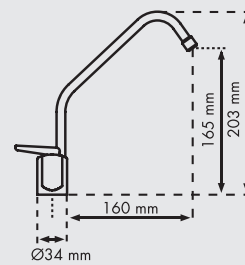

COLORI

CR Cromo

UG microUltragranit

UM Ultrametel

Bronzo Anticato

CROMO	ULTRAQUARTZ colori Tradizionali	UQ colori Pastello	UQ colori Traslucidi	GRANIT
40	01 02 12 66 67 74 75 87	21 22 23 24 25 26	32 33 34	78 79 81 83 89
microULTRAGRANIT	ULTRAMETAL	ULTRAVITRO	NATURSTONE	ALTRE FINITURE
50 51 52 53 55 56 57 58	59 70 90 91 92 93 94 95 96 97 98 99	04 05 06 07 09	S01 S02 S03 S04	40S 40SP PVD 16 17 18 19

Consigli per una corretta installazione dei miscelatori

I miscelatori Plados hanno un funzionamento ottimale se sono soddisfatte le seguenti condizioni:

- **Pressione di esercizio: 1,5-5 bar**
- **Temperatura max: 80° C**

Qualora si riscontrasse una pressione superiore a 5 bar, è consigliabile installare un riduttore di pressione. Granelli di sabbia o altre impurità, sempre presenti nell'acqua, possono danneggiare la cartuccia miscelatrice o le guarnizioni di tenuta, provocando perdite nel miscelatore.

L'installazione, a monte dello stesso, di una coppia di rubinetti di arresto con filtro ispezionabile nei due flessibili di adduzione dell'acqua calda e dell'acqua fredda, preserva il miscelatore da detti inconvenienti.

ATTENZIONE! Per i modelli e colori su richiesta, tempo di consegna 2/3 settimane.

RICAMBI PER RUBINETTI

Code **CARIDEN**

Cartuccia con risparmio idrico ed energetico

Nei miscelatori riportanti il simbolo è montata di serie una cartuccia miscelatrice speciale a dischi ceramici per risparmio idrico e risparmio energetico. Negli altri miscelatori è possibile montare detta cartuccia su richiesta e con supplemento di prezzo.

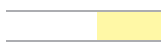

Code **DOCC**
Doccia estraibile



Code **AERID**

Aeratore a risparmio idrico

Nei miscelatori provvisti di aeratore è possibile su richiesta e con supplemento di prezzo installare un aeratore a risparmio idrico che limita la portata di acqua ad 8 litri al minuto.



Code **FLEXD**
Flessibile cm. 150 per doccia



Code **AERANF**

Aeratore antifurto

Su tutti i modelli con aeratore con filetto 24x1 maschio può essere applicato su richiesta e con supplemento di prezzo un aeratore antifurto.



Code **PLCARTMIX**
Code **PLCARTMIXP**
Cartuccia per miscelatore



Code **LEVCL**

Leva clinica

In diversi modelli può essere montata su richiesta e con supplemento di prezzo la leva clinica al posto della leva standard.



Code **FLEX**
Flessibile per miscelatore



Code **AERAT**
Aeratore



Code **CONFMIX**
Set di fissaggio



Code **RUBFIL**
Rubinetto di arresto sottolavello con filtro ispezionabile



Code **RUBLAV**
Rubinetto attacco lavastoviglie



PER OGNI RICAMBIO È NECESSARIO SPECIFICARE IL CODICE DEL RUBINETTO.

Armonia ed Eleganza: L'ambiente cucina firmato **PLADOS**





COLORI DISPONIBILI

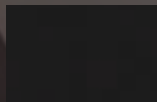

UQ 75
Grigio Antracite

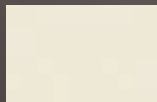

UQ 87
Bianco Antico

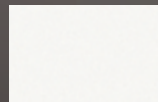

UG 58
Bianco Latte

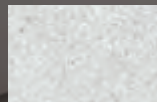

UG 90
Bianco Opale



UG 94
Avena

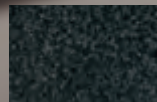

UG 95
Nero o Ebony

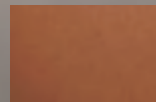

UM 60
Rame



39
Acciaio Inox

I coordinati perfetti



UM 60

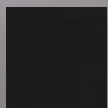

UQ 75

Plados propone un'ampia gamma di piani di cottura e forni dalle forme eleganti e raffinate. Sono proposti in differenti tonalità ed in tinta con il lavello, per formare un **perfetto coordinato** composto da **lavello + rubinetto + piano di cottura + forno + cappa aspirante**.

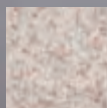

UG 94

Ambientazioni classiche



ULTRAQUARTZ 87 Bianco Antico



microULTRAGRANIT 94 Avena

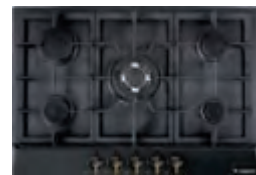

ULTRAQUARTZ 75 Grigio Antracite



ULTRAMETAL 60 Rame



I coordinati perfetti





UG 58

Ambientazioni moderne

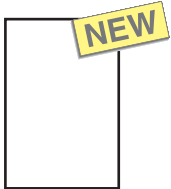

microULTRAGRANIT 58 Bianco Latte



microULTRAGRANIT 70 Nero Matt



ULTRAMETAL 42 Titanio



ULTRAMETAL 41 Alluminio



ambiente **classico**



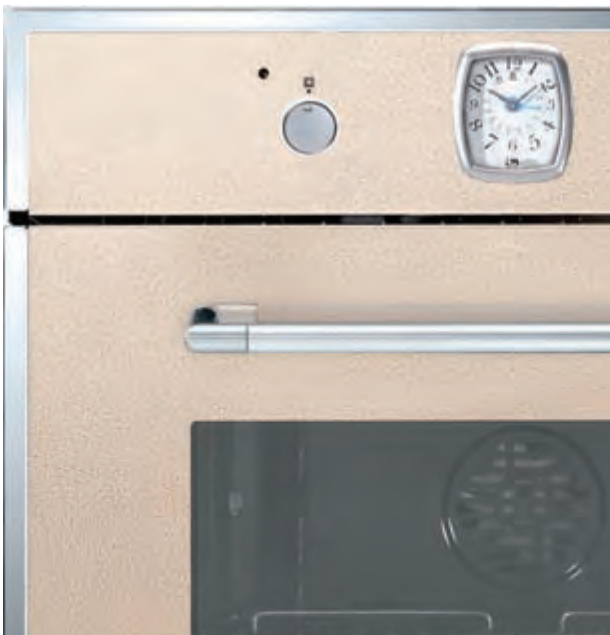

Piani di cottura e forni

ambiente **moderno**



PRESTIGECode **PCPR75C**Versione *Classica***NEW**Modello **PCPR75C**

Piano cottura "versione classica" da 75 cm, con 5 fuochi gas di cui 1 tripla corona, accensione elettronica sottomanopola, valvola di sicurezza, coprispartifiamma con finitura smaltata, manopole bronzate, comandi frontali e griglie in piattina smaltata.

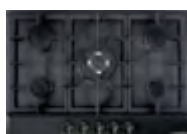
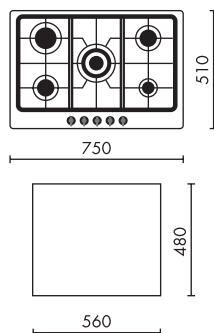
Colore: **UG** Avena 94Le foto si riferiscono alla versione con griglie in ghisa
Code **PCPR75C + GRGHI76**Colore:
UQ Grigio Antracite 75Colore:
UQ Bianco Antico 87Colore:
UM Rame 60Optional:
kit griglie in ghisa

COLORI

UQ Grigio Antracite 75**UQ** Bianco Antico 87**UG** Avena 94**NEW**
UM Rame 60

ACCESSORI

GRGHI76
Kit griglie in ghisa**COPC75 ***
Coperchio in cristallo

N.B.: i piani di cottura Plados nel colore **UQ** Grigio Antracite 75 si possono abbinare sia ai lavelli Plados nella finitura Ultraquartz Grigio Antracite 75, sia nella finitura microUltragranit Black Matt 70. I piani di cottura Plados nel colore **UQ** Bianco Antico 87 si possono abbinare sia ai lavelli Plados nella finitura Ultraquartz Bianco Antico 87 sia nella finitura microUltragranit Jasmine 56.

PRESTIGECode **PCPR60C**Versione *Classica***NEW**Modello **PCPR60C**

Piano cottura "versione classica" da 60 cm, con 4 fuochi gas accensione elettronica sottomanopola, valvola di sicurezza, coprispartifiamma con finitura smaltata, manopole bronzate, comandi frontali e griglie in piattina smaltata.

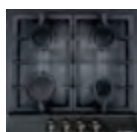
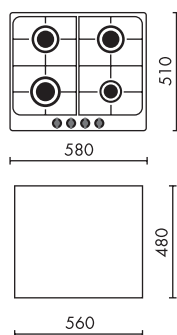
Colore: **UG** Avena 94Le foto si riferiscono alla versione con griglie in ghisa
Code **PCPR60C + GRGHI61**Colore:
UQ Grigio Antracite 75Colore:
UQ Bianco Antico 87Colore:
UM Rame 60Optional:
kit griglie in ghisa

COLORI

UQ Grigio Antracite 75**UQ** Bianco Antico 87**UG** Avena 94**NEW**
UM Rame 60

ACCESSORI

GRGHI61
Kit griglie in ghisa**COPC60 ***
Coperchio in cristallo

N.B.: i piani di cottura Plados nel colore **UQ** Grigio Antracite 75 si possono abbinare sia ai lavelli Plados nella finitura Ultraquartz Grigio Antracite 75, sia nella finitura microUltragranit Black Matt 70. I piani di cottura Plados nel colore **UQ** Bianco Antico 87 si possono abbinare sia ai lavelli Plados nella finitura Ultraquartz Bianco Antico 87 sia nella finitura microUltragranit Jasmine 56.

PRESTIGECode **FOPR60C**Versione *Classica***NEW**Modello **FOPR60C**

Forno "versione classica" da incasso da 60 cm elettrico multifunzione con 5 funzioni, classe A, manopole e maniglia bronzate, ventilatore tangenziale di raffreddamento, orologio analogico con fine cottura, cavità forno con fianchetti imbuiti e controporta full glass.

COLORI

	UQ Grigio Antracite 75
	UQ Bianco Antico 87
	UG Avena 94
	NEW UM Rame 60

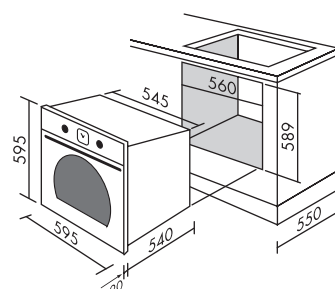
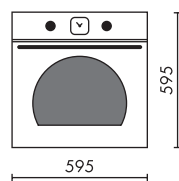
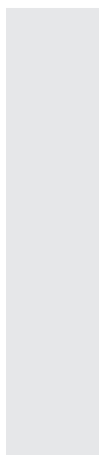
CLASSE AColore: **UG** Avena 94Colore: **UQ** Grigio Antracite 75Colore: **UQ** Bianco Antico 87Colore: **UM** Rame 60

N.B.: i forni Plados nel colore UQ Grigio Antracite 75 si possono abbinare sia ai lavelli Plados nella finitura Ultraquartz Grigio Antracite 75, sia nella finitura microUltragranit Black Matt 70. I forni Plados nel colore UQ Bianco Antico 87 si possono abbinare sia ai lavelli Plados nella finitura Ultraquartz Bianco Antico 87 sia nella finitura microUltragranit Jasmine 56.

PRESTIGECode **PCPR75M**Versione **Moderna****NEW**Modello **PCPR75M**

Piano cottura "versione moderna" da 75 cm, con 5 fuochi gas di cui 1 tripla corona, accensione elettronica sottomanopola, valvola di sicurezza, coprispartifiamma con finitura smaltata, manopole inox satiniate, comandi frontali e griglie in piattina smaltata.

COLORI

	UQ Grigio Antracite 75
	UG Avena 94
	Acciaio Inox 39

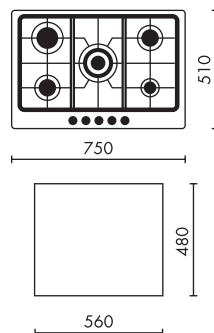
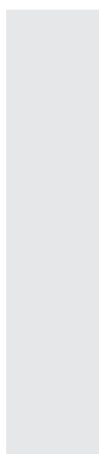
Colore: **UG** Avena 94Le foto si riferiscono alla versione con griglie in ghisa
Code **PCPR75M + GRGHI76**Colore: **UQ** Grigio Antracite 75Colore: **Acciaio** **Inox** 39Optional:
kit griglie in ghisa

ACCESSORI



GRGHI76 Kit griglie in ghisa
COPC75 * Coperchio in cristallo

N.B.: i piani di cottura Plados nel colore UQ Grigio Antracite 75 si possono abbinare sia ai lavelli Plados nella finitura Ultraquartz Grigio Antracite 75, sia nella finitura microUltragranit Black Matt 70.

* - Il coperchio in cristallo va sempre installato contestualmente al montaggio del piano di cottura e non successivamente. Per consentire il fissaggio della staffa metallica dove è incernierato il coperchio, la distanza minima dall'apertura nel piano di lavoro alla parete posteriore non deve essere inferiore a 50 mm.

PRESTIGECode **PCPR60M**Versione **Moderna****NEW**Modello **PCPR60M**

Piano cottura "versione moderna" da 60 cm, con 4 fuochi gas accensione elettronica sottomanopola, valvola di sicurezza, coprispartifiamma con finitura smaltata, manopole inox satinare, comandi frontali e griglie in piattina smaltata.

COLORI	
	UQ Grigio Antracite 75
	UG Avena 94
	Acciaio Inox 39

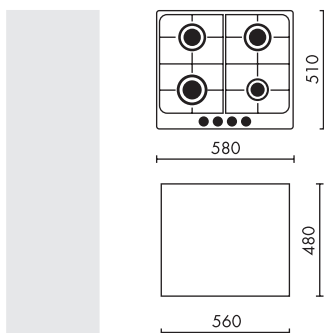

Colore: **UG** Avena 94Le foto si riferiscono alla versione con griglie in ghisa
Code **PCPR60M + GRGHI61**Colore:
UQ Grigio Antracite 75Colore:
Acciaio Inox 39Optional:
kit griglie in ghisa

ACCESSORI	
GRGHI61	Kit griglie in ghisa
COPC60 *	Coperchio in cristallo

N.B.: i piani di cottura Plados nel colore UQ Grigio Antracite 75 si possono abbinare sia ai lavelli Plados nella finitura Ultraquartz Grigio Antracite 75, sia nella finitura microUltragranit Black Matt 70.

PRESTIGECode **FOPR60M**Versione **Moderna****NEW**Modello **FOPR60M**

Forno "versione moderna" da incasso da 60 cm elettrico multifunzione, classe A, manopole push-pull e maniglia inox satinare, 8 funzioni, ventilatore tangenziale di raffreddamento, programmatore analogico fine cottura, cavità forno con telai laterali, guide telescopiche, illuminazione forno con luci alogene e controporta full glass con profili inox.

COLORI	
	UG Bianco Latte 58
	UQ Grigio Antracite 75
	UG Avena 94

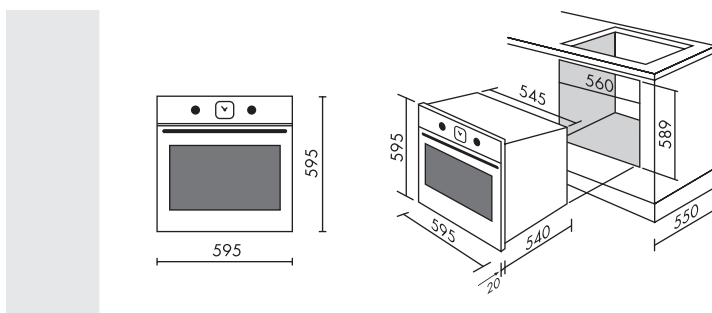
Colore: **UG** Avena 94**CLASSE A**Colore:
UQ Grigio Antracite 75Colore:
UG Bianco Latte 58

N.B.: i forni Plados nel colore UQ Grigio Antracite 75 si possono abbinare sia ai lavelli Plados nella finitura Ultraquartz Grigio Antracite 75, sia nella finitura microUltragranit Black Matt 70.



STARCode **STAR75**Modello **STAR75**

Piano di cottura 75 cm,
4 fuochi gas + 1 tripla
corona valvolati, comandi frontali,
accensione sottomanopola
e griglie smaltate.

Colore: **UG** Avena 94La foto si riferisce alla versione con griglie in ghisa
Code **STAR75 + GRGHI75****UM** Alluminio 41**UM** Titanio 42Acciaio **Inox** 39Optional:
kit griglie in ghisa

COLORI

	UG Avena 94
	UM Alluminio 41
	UM Titanio 42
	Acciaio Inox 39

ACCESSORI

GRGHI75 Kit griglie in ghisa
COPT75 * Coperchio in cristallo

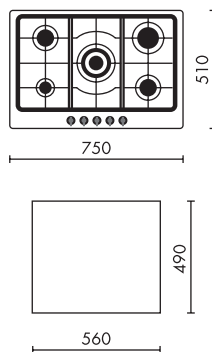
**STAR**Code **STAR60CL****NEW**Modello **STAR60CL**

Piano cottura "**comandi laterali**"
da 60 cm, con 4 fuochi gas
accensione elettronica sottomanopola,
valvola di sicurezza, griglie in piattina
smaltata.

Colore: **UG** Avena 94

Colore:

UQ Grigio Antracite 75

COLORI

	UQ Grigio Antracite 75
	UG Avena 94

ACCESSORI

GRGHIL60 Kit griglie in ghisa
MARUS60 Kit n. 4 manopole ottonate
MABRO60 Kit n. 4 manopole bronzo anticato
COPL60 * Coperchio in cristallo

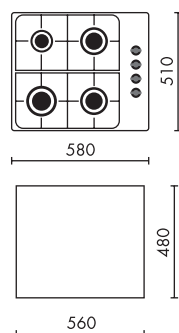

STARCode **STAR70**Modello **STAR70**

Piano di cottura 70 cm,
4 fuochi gas + 1 tripla corona valvolati,
accensione sottomanopola,
comandi frontali, griglie smaltate.

Colore: **UG** Avena 94

La foto si riferisce alla versione standard
con griglie smaltate e manopole nere
Code **STAR70**



Colore: **UG** Bianco Opale 90
Colore: **UG** Nero Ebony 95

Colore: **UM** Rame 60

Colore: **Acciaio** **Inox** 39

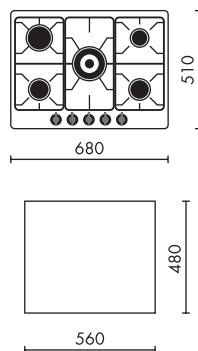

Optional:
kit griglie in ghisa

COLORI

UG Bianco Opale 90

UG Avena 94

UG Nero Ebony 95

NEW
UM Rame 60

Acciaio **Inox** 39

ACCESSORI

GRGHI70
Kit griglie in ghisa

MARUS70
Kit n. 4 manopole ottonate

MABRO70
Kit n. 5 manopole bronzo anticato

COPT70 *
Coperchio in cristallo

STARCode **STAR60**Modello **STAR60**

Piano di cottura 60 cm,
4 fuochi gas valvolati,
accensione sottomanopola,
comandi frontali,
griglie smaltate.

Colore: **UG** Avena 94

La foto si riferisce alla versione con griglie in ghisa
e manopole ottonate
Code **STAR60 + GRGHI60 + MARUS60**



Colore: **UG** Bianco Opale 90
Colore: **UG** Avena 94
Colore: **UG** Nero Ebony 95
Colore: **UM** Rame 60
Colore: **Acciaio** **Inox** 39

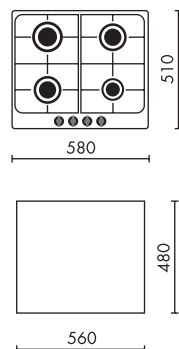

Optional:
kit griglie in ghisa

COLORI

UG Bianco Opale 90

UG Avena 94

UG Nero Ebony 95

NEW
UM Rame 60

Acciaio **Inox** 39

ACCESSORI

GRGHI60
Kit griglie in ghisa

MARUS60
Kit n. 4 manopole ottonate

MABRO60
Kit n. 4 manopole bronzo anticato

COPT60 *
Coperchio in cristallo

VENUS

Code **FITER**



CLASSE A

Colore: **UG** Avena 94



Colore:
UG Bianco Opale 90



Modello **CLASSIC**

Forno "rustico" da incasso da 60 cm elettrico multifunzione con 5 funzioni, classe A, manopole e maniglia ottone o su richiesta bronzo antico, ventilatore tangenziale di raffreddamento, grill elettrico, orologio analogico con fine cottura, cavità forno con fianchetti imbutiti e controporta full glass.

COLORI

UG Bianco Opale 90

UG Avena 94

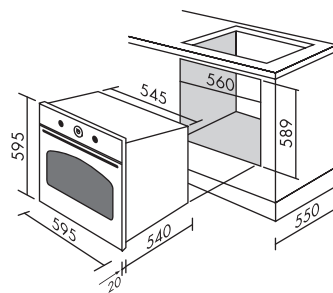
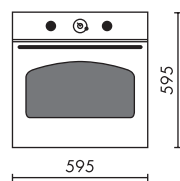

VENUS

Code **FITEM**



CLASSE A

Colore: **UG** Avena 94



Colore:

UG Nero Ebony 95



Colore:

UG Bianco Opale 90



Colore:

Acciaio **Inox** 39



Modello **ASTRO**

Forno "moderno" da incasso da 60 cm elettrico multifunzione con 5 funzioni, classe A, ventilatore tangenziale di raffreddamento, timer fine cottura, cavità forno con fianchetti imbutiti e controporta full glass.

COLORI

UG Bianco Opale 90

UG Avena 94

UG Nero Ebony 95

Acciaio **Inox** 39

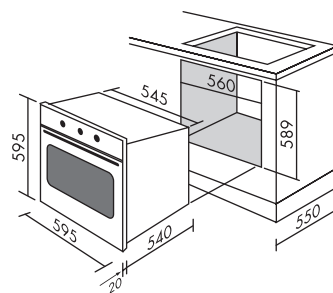
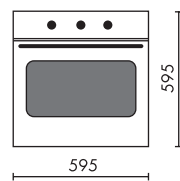

VENUSCode **FINAM****CLASSE A****Modello STYLE**

Forno incasso 60 cm
6 funzioni, orologio analogico
con fine cottura, triplo vetro,
ventilazione tangenziale.

COLORI

 **UG** Bianco Opale 90

 **UG** Nero Ebony 95
Colore: **UG** Nero Ebony 95**Disponibile fino ad esaurimento scorte**

Colore:
UG Bianco Opale 90

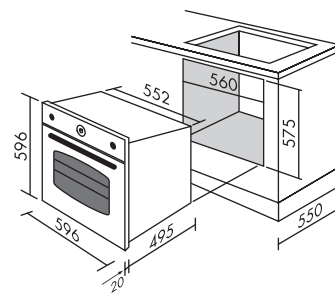
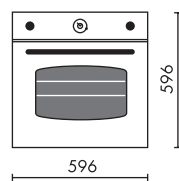
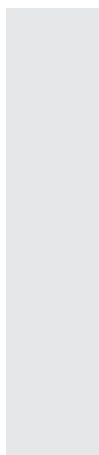
**GOLD**Code **GOLD70****Modello GOLD70**

Piano di cottura 70 cm,
4 fuochi gas + 1 tripla
corona valvolati, accensione
sottomanopola, comandi
frontali, griglie smaltate.

COLORI

 **UG** Avena 94

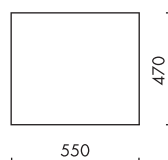
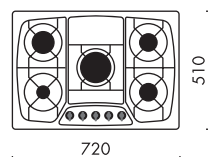
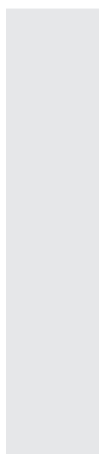
 **UG** Nero Ebony 95
Colore: **UG** Nero Ebony 95**Disponibile fino ad esaurimento scorte**Colore: **UG** Avena 94

ACCESSORI

MARUS70N
Kit n. 5 manopole ottonate

Legenda simbologia

60

LARGHEZZA PIANO DI COTTURA:
60 CM

70

LARGHEZZA PIANO DI COTTURA:
70 CM

75

LARGHEZZA PIANO DI COTTURA:
75 CM

56

APERTURA PER L'INCASSO

Tutti i piani di cottura a gas da 60, 70 e 75 cm, possono essere inseriti in un'apertura sul piano top da 56 cm.

Ciò consente di installare, in fase di sostituzione, piani più spaziosi nella medesima apertura.



BRUCIATORE TRIPLA CORONA

Consente una migliore distribuzione della fiamma sotto la pentola garantendo ridotti tempi di riscaldamento e massima uniformità di cottura.



SICUREZZA GAS

In caso di spegnimento accidentale della fiamma, il dispositivo di sicurezza azionato dalla termocoppia interrompe immediatamente l'erogazione del gas al bruciatore. Ciò evita la dispersione del gas nell'ambiente garantendo la massima sicurezza in ogni fase della cottura.



ACCENSIONE ELETTRICA

L'accensione elettronica viene azionata direttamente dalla manopola. E' dunque possibile azionare il bruciatore e regolare l'erogazione del gas con un unico movimento della mano.



GRIGLIE IN GHISA

Oltre a rendere i piani simili a quelli professionali sia dal punto di vista estetico che per le prestazioni, le griglie in ghisa sono molto resistenti alle alte temperature, garantiscono una lunga durata ed una migliore trasmissione del calore.



SCONGELAMENTO RAPIDO

Scongela velocemente i cibi senza bisogno del microonde perché la ventola fa circolare nel forno aria a temperatura ambiente.



COTTURA TRADIZIONALE

Ideale per cuocere paste e torte, ma anche per la cottura contemporanea di cibi che richiedono temperature differenti. Questa funzione utilizza sia la resistenza elettrica superiore che quella inferiore, diffondendo così un calore intenso all'interno della cavità.



COTTURA VENTILATA

Grazie al ventilatore ed alla resistenza circolare, il calore viene diffuso uniformemente all'interno del vano cottura permettendo così la cottura contemporanea di pietanze che necessitano della stessa temperatura e degli stessi tempi di cottura. Questa funzione non richiede il preriscaldamento e, rispetto alla cottura tradizionale, consente di ridurre i tempi di circa 10 min. per ora pur utilizzando temperature inferiori.



GRILL MEDIO

Ottimo per grigliare perfettamente carni di piccole o medio spessore (salsicce, costine, ecc.) perché utilizza solamente la parte interna della resistenza superiore.



GRILL COMPLETO

A differenza del precedente, questa funzione utilizza entrambe le resistenze superiori e garantisce gli stessi risultati della cottura grill medio a carne e alimenti di taglio più grande e più spessi.



GRILL VENTILATO

È la funzione ideale per grigliare velocemente o arrostitire carni di grosso spessore perché oltre ad entrambe le resistenze superiori, utilizza anche la ventola.



COTTURA FINALE

Ideale per ricette che richiedono una cottura lenta o per riscaldare delicatamente cibi precotti. Questa funzione, infatti, utilizza solamente la resistenza inferiore.



COTTURA TRADIZIONALE VENTILATA

Per una cottura estremamente rapida e uniforme, veloce e delicata. Un metodo che utilizza la resistenza superiore, quella inferiore e la ventola.



COTTURA FINALE CON VENTOLA

Questo metodo utilizza la resistenza inferiore e la ventola. È quindi ottimo per dare un tocco finale alla cottura o per riscaldare cibi precotti.



CLASSE A

La normativa europea sui consumi prevede categorie dalla A alla G. I forni Plados rientrano tutti nella categoria a minor consumo e più alta efficienza energetica.



CAPACITÀ CAVITÀ

È il volume interno del forno, e cioè lo spazio netto utilizzabile per la cottura. I forni Plados, anche con grandi capacità (cioè 60 litri e oltre), vantano, quindi un'efficienza energetica di classe A.



LAMPADE LATERALI ALOGENE

Garantiscono la perfetta illuminazione del vano del forno e quindi il controllo della cottura.



MANOPOLE PUSH-PULL

Manopole a scomparsa per un design elegante, moderno e di facile pulizia.



VENTILATORE DI RAFFREDDAMENTO

Il ventilatore tangenziale di raffreddamento ad alta silenziosità, crea un movimento forzato dell'aria che contribuisce a mantenere fredde le superfici esterne laterali e la porta del forno, ed evita la formazione di condensa.



CONTROPORTA FULL GLASS

Consente una facile pulizia, anche in profondità della porta del forno.



GUIDE TELESCOPICHE

Consentono la facile estrazione delle griglie su più livelli. È possibile maneggiare grandi teglie con assoluta facilità.

Le Classi Energetiche

Energia

Bassi consumi



Alti consumi



La Direttiva Europea 92/7/CE ha stabilito la necessità di applicare un'**etichetta energetica** su tutti gli elettrodomestici.

L'etichetta energetica classifica gli apparecchi in base al consumo di energia e di altre risorse, consentendo al consumatore di effettuare una scelta consapevole nel rispetto dell'ambiente e dell'economia familiare.

Una serie di frecce di lunghezza crescente, associate alle lettere dalla A alla G, permette di comparare i consumi dei diversi apparecchi e di scegliere l'elettrodomestico con il minor consumo energetico.

La lettera A indica consumi minori, le lettere dalla B in poi indicano consumi via via crescenti.

Scegliere un elettrodomestico ad elevata efficienza energetica ripaga in termini di costi sulla bolletta.

Gli elettrodomestici di **CLASSE A** sono progettati per funzionare con alti rendimenti, ottimizzando il consumo di energia e quindi riducendo l'inquinamento atmosferico.

Ridurre le spese in bolletta e contribuire ad un ambiente più pulito significa pensare al futuro del nostro pianeta ed è un dovere di tutti.

Caratteristiche dei piani di cottura Plados



Il piano di cottura è uno degli elementi a vista della cucina componibile e viene utilizzato quotidianamente per la cottura degli alimenti.

Consapevole di ciò, la PLADOS propone una gamma di piani di cottura studiata per durare nel tempo, di ottimo livello estetico, pratici, sicuri e funzionali.

Oltre alla tradizionale finitura inox sono proposte molte altre finiture in tinta con il lavello, per formare con quest'ultimo un perfetto coordinato.

La sicurezza

Per garantire in esercizio la massima sicurezza, i piani di cottura Plados sono provvisti di un dispositivo (termocoppia) che interrompe l'emissione di gas in caso di spegnimento accidentale della fiamma di un qualsiasi bruciatore (dovuta a fuoriuscita di liquidi, colpo di vento, ecc.)



I gas metano e GPL

Tutti i piani di cottura Plados sono predisposti per il funzionamento a gas metano.

Nel caso di utilizzo di gas GPL, far sostituire all'atto dell'installazione, da un installatore qualificato, gli ugelli con quelli specifici forniti in dotazione.

I bruciatori

I bruciatori presenti nei piani di cottura Plados assicurano elevate prestazioni.

I bruciatori con la tripla corona (3 potenti cerchi di fuoco) sviluppano e distribuiscono in modo omogeneo il calore, e consentono di ottenere una cottura più uniforme e più rapida.

L'accensione elettronica

Il comando di accensione elettronica è completamente integrato nella manopola di regolazione della fiamma. L'accensione dei fuochi avviene premendo e contemporaneamente ruotando la manopola.

I coperchi

I coperchi dei piani di cottura Plados vengono proposti come accessori complementari e sono realizzati in cristallo temperato.

Sono facilissimi da installare grazie agli innesti rapidi presenti sulla scocca del piano.

Le griglie

Le griglie piatte hanno un design sobrio e lineare e sono caratterizzate da un profilo d'appoggio ampio e da un'adeguata sezione che offre stabilità alle pentole. Le griglie in ghisa, optional, sono le medesime utilizzate nelle cucine professionali. La ghisa garantisce un'ottima resistenza alle temperature più alte, una lunga durata nel tempo, una migliore trasmissione del calore e quindi una forte riduzione degli sprechi e delle dispersioni.



Caratteristiche dei forni Plados

Ventilazione tangenziale

Il sistema di ventilazione tangenziale dei forni Plados è progettato per evitare il surriscaldamento dei mobili che circondano il vano di cottura.

Una ventola, posta all'esterno del vano forno, crea una corrente d'aria continua che riduce la temperatura nella zona attorno al vano stesso ed evita la formazione di umidità e di condensa.

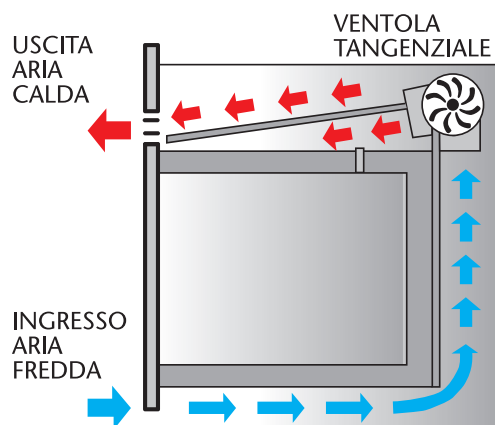

push
pull



Plados a difesa dell'ambiente

La Plados contribuisce alla salvaguardia dell'ambiente aderendo per lo smaltimento ed il riciclaggio degli elettrodomestici al Consorzio ecoR'it in conformità alle disposizioni del decreto RAEE - d.lgs. 151/2005.

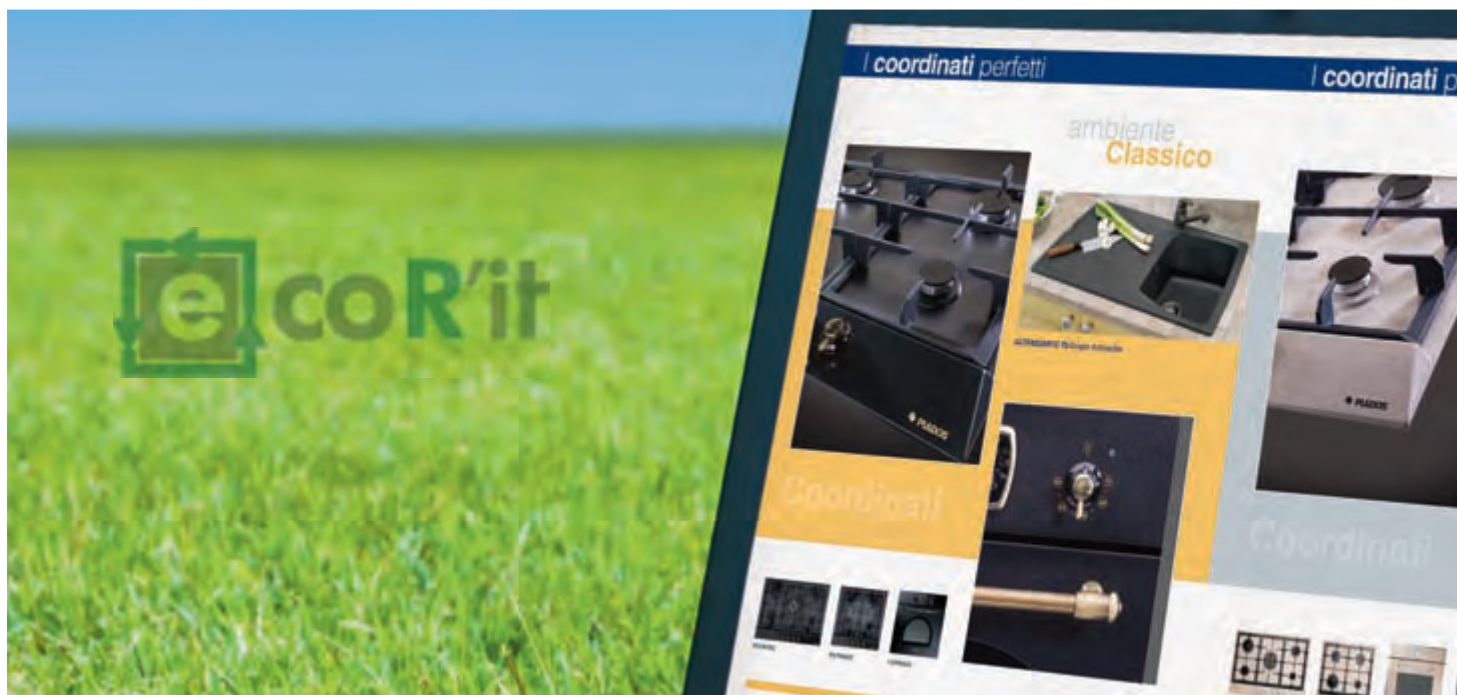



FILTRI A CARBONE

Quando la cappa viene installata nella versione filtrante, a seconda del modello prescelto, debbono essere inseriti o un filtro rettangolare (Code FICARRET), o due filtri rotondi (Code FICARRNT).

I filtri sono costituiti da carboni attivi che hanno il compito di purificare l'aria filtrando i fumi ed i vapori trattenendo le microparticelle di grasso.

I filtri vanno periodicamente sostituiti e la saturazione dei carboni attivi dipende da più fattori quali tipologia di cottura, frequenza di utilizzo dell'apparecchio e frequenza di pulizia dei filtri antigrasso in alluminio.

Le cappe sono fornite di serie nella versione "Aspirante". Per trasformarle nella versione "Filtrante" bisogna richiedere i filtri a carbone indicando il relativo codice per ogni modello di cappa.

Per trasformare la cappa nella versione **filtrante**

I modelli:
P760; P790; PE7560; PE7590; KLM90; PV260; PV290; CUB40; CUB60;
CLN38; CUBIL40; PV1; P5
necessitano di 1 filtro rettangolare (code FICARRET)

I modelli:
RND60; RND90; PT60; PT90; PC260; PC290; WDVN90; WDVN60;
GLASS60; GLASS90
necessitano di 2 filtri rotondi (code FICARRNT)



Filtro a carbone rettangolare

Code **FICARRET**

Prezzo €



Filtro a carbone rotondo

Code **FICARRNT***

Prezzo €

*il prezzo è riferito al singolo filtro

- Ogni cappa è imballata singolarmente

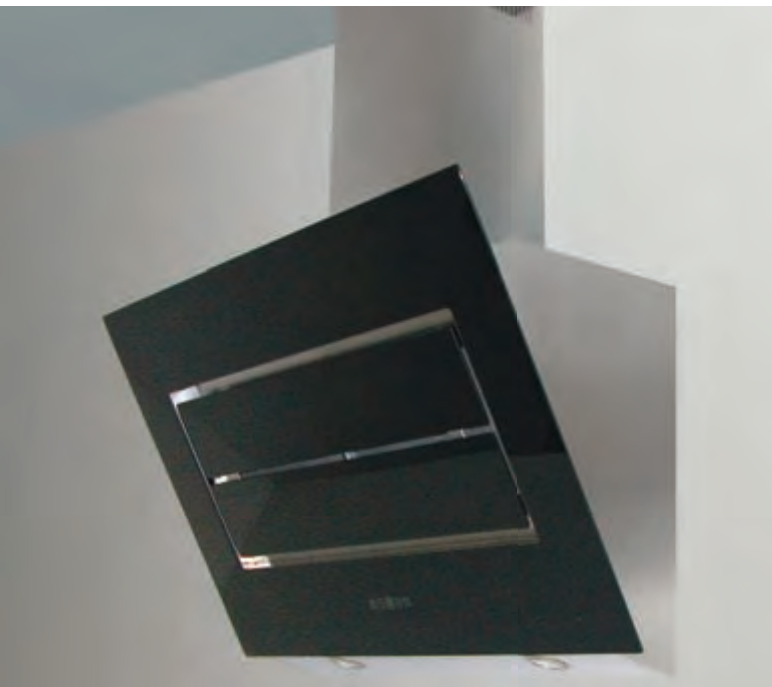

Cappe d'arredamento

Per completare un inimitabile coordinato, la Plados propone anche **diversi modelli di cappe d'arredamento nelle tonalità in tinta con il lavello, il rubinetto e gli elettrodomestici.**

Le cappe Plados, oltre che essere di elevato pregio estetico, sono disponibili in molti colori e sono pratiche e funzionali. Offrono il massimo delle prestazioni e rendono la cucina pulita e priva degli odori persistenti e dei fastidiosi vapori provocati dal processo di cottura.

Sono disponibili sia nella versione aspirante che nella versione filtrante. Nella versione **aspirante**, l'aria aspirata nella zona cottura viene evacuata all'esterno.

Per ottenere le massime prestazioni si consiglia di utilizzare tubi di estrazione con diametro non inferiore a 120mm e

con percorsi non troppo lunghi, né eccessivamente tortuosi. Una valvola di non ritorno posizionata nel tubo di estrazione evita che all'arresto della ventilazione l'aria fredda esterna penetri attraverso la condotta nell'ambiente cucina. Nel caso in cui si è impossibilitati per varie ragioni ad espellere l'aria all'esterno dell'abitazione, è necessario che la cappa venga usata nella versione **filtrante**, cioè inserendo i filtri a carbone che provvedono a purificare l'aria e a reimmetterla nell'ambiente. Tutti i nostri modelli sono provvisti di filtri antigrasso costituiti da pannelli in alluminio che esercitano la funzione di barriera nei confronti delle goccioline di grasso proteggendo la parte elettrica e soprattutto il motore da pericolose incrostazioni.

Questi filtri in alluminio possono essere lavati in lavastoviglie.

COLORI DISPONIBILI



ROUND

Code **RND60** - Code **RND90**









NEW



CARATTERISTICHE TECNICHE

Installazione: a parete
Dimensioni: 60 cm - Code **RND60**
Dimensioni: 90 cm - Code **RND90**
Comandi: slider (3 velocità)
Portata aria: 520 mc/h
Pressione: 270 Pa

Rumorosità: 60 dB
Potenza: 120 Watt
Illuminazione: n° 2 lampade ad incandescenza da 40 Watt
Filtri:** pannelli in alluminio
Uscita tubo: Ø150 mm

CODICE	COLORI
RND60	 UQ Bianco Antico 87
RND60	 UG Black Matt 70
RND60	 UG Avena 94
RND60	 UM Rame 60
RND90	 UQ Bianco Antico 87
RND90	 UG Black Matt 70
RND90	 UG Avena 94
RND90	 UM Rame 60

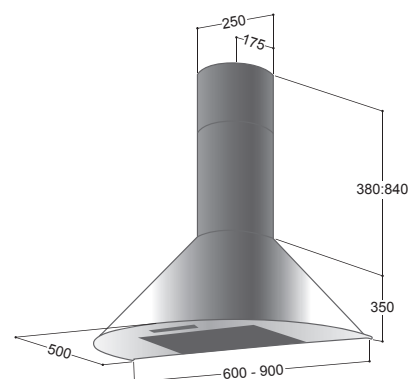

** - Lavabili in lavastoviglie

ARCO

Code **PT60** - Code **PT90**



CARATTERISTICHE TECNICHE

Installazione: a parete
Dimensioni: 60 cm - Code **PT60**
Dimensioni: 90 cm - Code **PT90**
Comandi: slider (3 velocità)
Portata aria: 520 mc/h
Pressione: 270 Pa

Rumorosità: 60 dB
Potenza: 120 Watt
Illuminazione: n° 2 lampade ad incandescenza da 40 Watt
Filtri:** pannelli in alluminio
Uscita tubo: Ø150 mm

CODICE	COLORI
PT60	 UQ Bianco Antico 87
PT60	 UG Black Matt 70
PT60	 UG Avena 94
PT60	 UM Rame 60
PT90	 UQ Bianco Antico 87
PT90	 UG Black Matt 70
PT90	 UG Avena 94
PT90	 UM Rame 60

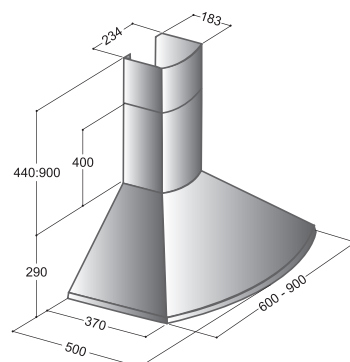

CAMINO

Code **PC260** - Code **PC290**



CARATTERISTICHE TECNICHE

Installazione: a parete

Dimensioni: 60 cm - Code **PC260**

Dimensioni: 90 cm - Code **PC290**

Comandi: pulsantiera meccanica (3 velocità)

Portata aria: 520 mc/h

Pressione: 270 Pa

Rumorosità: 60 dB

Potenza: 120 Watt

Illuminazione: n° 2 lampade

ad incandescenza da 40 Watt

Filtri:** pannelli in alluminio

Uscita tubo: Ø150 mm

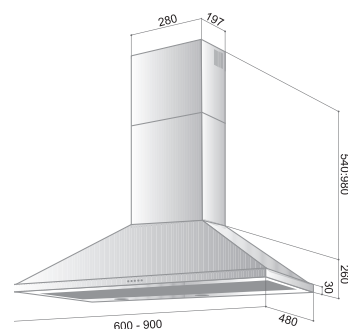

** - Lavabili in lavastoviglie

FLAT

Code **P760** - Code **P790**



CARATTERISTICHE TECNICHE

Installazione: a parete

Dimensioni: 60 cm - Code **P760**

Dimensioni: 90 cm - Code **P790**

Comandi: pulsantiera meccanica (3 velocità)

Portata aria: 520 mc/h

Pressione: 270 Pa

Rumorosità: 60 dB

Potenza: 120 Watt

Illuminazione: n° 2 lampade

alogene da 20 Watt

Filtri:** pannelli in alluminio

Uscita tubo: Ø150 mm

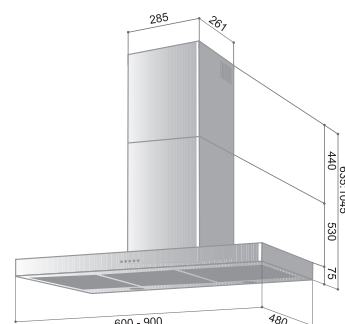

CODICE

COLORI

P760 Acciaio Inox 39

P760 UG Avena 94

P760 UG Nero Ebony 95

P790 Acciaio Inox 39

P790 UG Bianco Opale 90

P790 UG Avena 94

P790 UG Nero Ebony 95

FLAT

Code **PE7560** - Code **PE7590**







CARATTERISTICHE TECNICHE

Installazione: a parete
Dimensioni: 60 cm - Code **PE7560**
Dimensioni: 90 cm - Code **PE7590**
Comandi: slider (3 velocità)
Portata aria: 520 mc/h
Pressione: 270 Pa

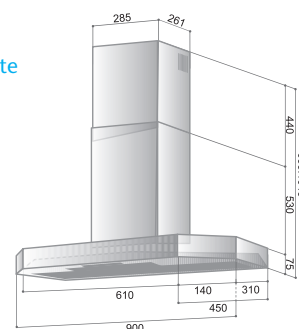
Rumorosità: 60 dB
Potenza: 120 Watt
Illuminazione: n° 2 lampade ad incandescenza da 40 Watt
Filtri:** pannelli in alluminio
Uscita tubo: Ø150 mm

Disponibile fino ad esaurimento scorte



CODICE	COLORI	
PE7560	 UG Avena 94	
PE7590	 UG Avena 94	
PE7590	 UG Nero Ebony 95	

** - Lavabili in lavastoviglie

VINTAGE

Code **WDVN60** - Code **WDVN90**



CARATTERISTICHE TECNICHE

Installazione: a parete
Dimensioni: 60 cm - Code **WDVN60**
Dimensioni: 90 cm - Code **WDVN90**
Comandi: slider (3 velocità)
Portata aria: 520 mc/h
Pressione: 270 Pa

Rumorosità: 60 dB
Potenza: 120 Watt
Illuminazione: n° 2 lampade alogene da 20 Watt
Filtri:** pannelli in alluminio
Uscita tubo: Ø150 mm

CODICE	COLORI CORPO	
WDVN60	 UQ Bianco Antico 87	
WDVN60	 UG Avena 94	
WDVN90	 UQ Bianco Antico 87	
WDVN90	 UG Avena 94	

Attenzione! Corpo cappa struttura in lamiera verniciata a polveri epossidiche antigraffio completa di prolunga telescopica. Colori disponibili: UQ Bianco Antico 87, UG Avena 94. Il prezzo riportato si riferisce alla cornice grezza in essenza Toulipier.



TO-TOULIPIER



• Finiture disponibili per la cornice in massello verniciata:

 **NC-NOCE CHIARO**
 Maggiorazione
 prezzo: 50 €

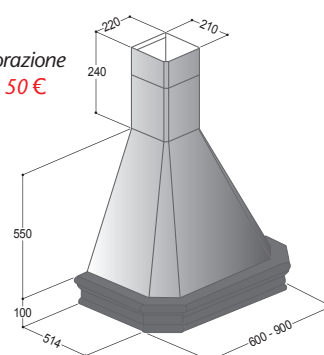
 **CS-CILIEGIO SCURO**
 Maggiorazione
 prezzo: 50 €



KLASSICCode **KLM90****NEW**

CODICE	COLORI CORPO
KLM90	 Acciaio Inox 39
KLM90	 UG Avena 94



Attenzione! La cappa viene fornita con la cornice già verniciata. All'atto dell'ordine specificare il colore della cornice in massello.

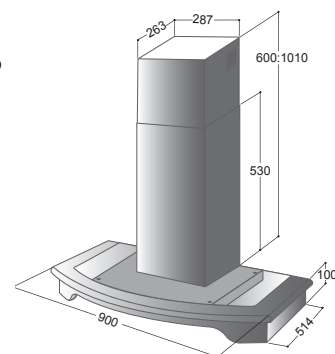

• Finiture disponibili per la cornice in massello verniciata:

**NC-NOCE CHIARO****CS-CILIEGIO SCURO****CARATTERISTICHE TECNICHE****Installazione:** a parete**Dimensioni:** 90 cm - Code **KLM90****Comandi:** pulsantiera meccanica (3 velocità)**Portata aria:** 520 mc/h**Pressione:** 270 Pa**Rumorosità:** 60 dB**Potenza:** 120 Watt**Illuminazione:** n° 2 lampade

alogene da 20 Watt

Filtri:** pannelli in alluminio**Uscita tubo:** Ø150 mm**** - Lavabili in lavastoviglie****KRISTAL**Code **PV260** - Code **PV290**

CODICE	COLORI
PV260	 Acciaio Inox 39
PV260	 NEW UG Bianco Latte 58
PV260	 NEW UG Black Matt 70



PV290	 Acciaio Inox 39
PV290	 NEW UG Bianco Latte 58
PV290	 NEW UG Black Matt 70

CARATTERISTICHE TECNICHE**Installazione:** a parete**Dimensioni:** 60 cm - Code **PV260****Dimensioni:** 90 cm - Code **PV290****Comandi:** pulsantiera meccanica (3 velocità)**Portata aria:** 520 mc/h**Pressione:** 270 Pa**Rumorosità:** 60 dB**Potenza:** 120 Watt**Illuminazione:** n° 2 lampade

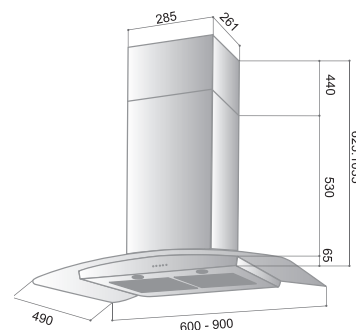



alogene da 20 Watt

Filtri:** pannelli in alluminio**Uscita tubo:** Ø150 mm

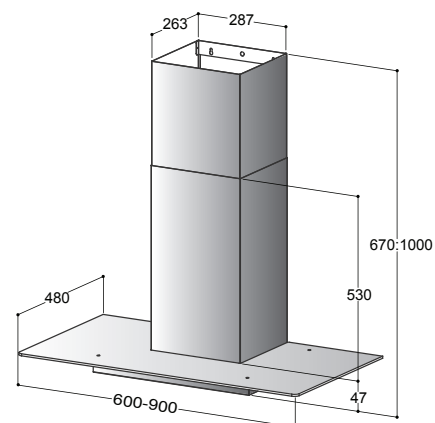
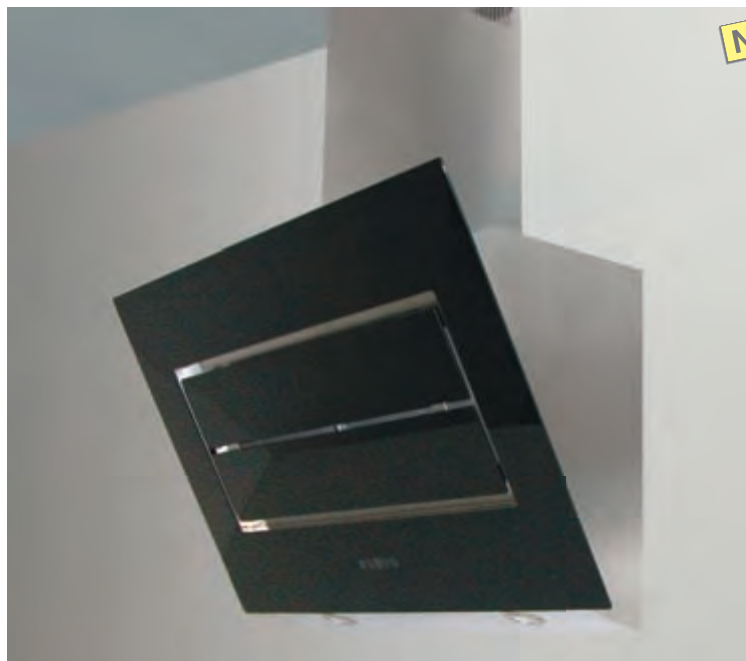
KRISTALCode **PV160** - Code **PV190****NEW**

CODICE	COLORI
PV160	 Acciaio Inox 39
PV190	 Acciaio Inox 39

CARATTERISTICHE TECNICHE**Installazione:** a parete**Dimensioni:** 60 cm - Code **PV160****Dimensioni:** 90 cm - Code **PV190****Comandi:** pulsantiera meccanica (3 velocità)**Portata aria:** 520 mc/h**Pressione:** 270 Pa**Rumorosità:** 60 dB**Potenza:** 120 Watt**Illuminazione:** n° 2 lampade alogene da 20 Watt**Filtri**:** pannelli in alluminio**Uscita tubo:** Ø150 mm**** - Lavabili in lavastoviglie****MODERN**Code **GLASS60** - Code **GLASS90****NEW**

CODICE	COLORI
GLASS60	 Acciaio Inox 39 Colore Cristallo Bianco
GLASS60	 Acciaio Inox 39 Colore Cristallo Nero
GLASS90	 Acciaio Inox 39 Colore Cristallo Bianco
GLASS90	 Acciaio Inox 39 Colore Cristallo Nero

Attenzione!

Colori disponibili per il cristallo:

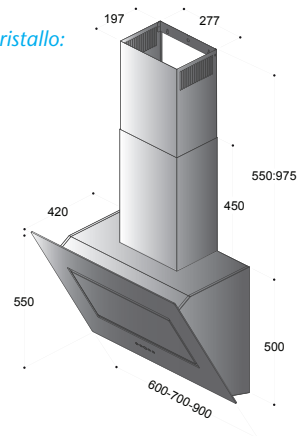
 Bianco 01 Nero 12**CARATTERISTICHE TECNICHE****Installazione:** a parete**Dimensioni:** 60 cm - Code **GLASS60****Dimensioni:** 90 cm - Code **GLASS90****Comandi:** electronic touch control (4 velocità + timer)**Portata aria:** 580 mc/h**Pressione:** 300 Pa**Rumorosità:** 60 dB**Potenza:** 120 Watt**Illuminazione:** n° 2 lampade alogene da 20 Watt**Filtri**:** pannelli in alluminio**Uscita tubo:** Ø150 mm

MODERNCode **P590****NEW****CARATTERISTICHE TECNICHE****Installazione:** a parete**Dimensioni:** 90 cm - Code **P590****Comandi:** electronic touch control (4 velocità + timer)**Portata aria:** 580 mc/h**Pressione:** 300 Pa**Rumorosità:** 62 dB**Potenza:** 170 Watt**Illuminazione:** n° 2 lampade

alogene da 20 Watt

Filtri:** pannelli in alluminio**Uscita tubo:** Ø150 mm

CODICE COLORI

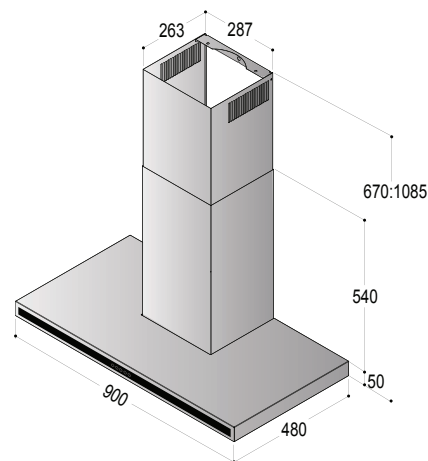
P590  **Acciaio Inox 39****P590**  **UG Bianco Latte 58****P590**  **UG Black Matt 70****** - Lavabili in lavastoviglie****MODERN**Code **CUB40** - Code **CUB60****NEW****CARATTERISTICHE TECNICHE****Installazione:** a parete**Dimensioni:** 40 cm - Code **CUB40****Dimensioni:** 60 cm - Code **CUB60****Comandi:** electronic touch control (4 velocità + timer)**Portata aria:** 580 mc/h**Pressione:** 300 Pa**Rumorosità:** 62 dB**Potenza:** 170 Watt**Illuminazione:** n° 2 lampade

alogene da 20 Watt

Filtri:** pannelli in alluminio**Uscita tubo:** Ø150 mm

CODICE COLORI

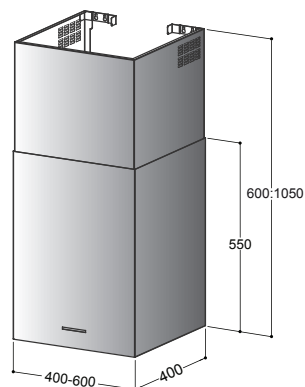
CUB40  **Acciaio Inox 39****CUB40**  **UG Bianco Latte 58****CUB40**  **UG Black Matt 70****CUB60**  **Acciaio Inox 39****CUB60**  **UG Bianco Latte 58****CUB60**  **UG Black Matt 70**

MODERNCode **CLN38****NEW**

CODICE COLORI

CLN38  **Acciaio Inox 39****CLN38**  **UG Bianco Latte 58****CLN38**  **UG Black Matt 70****CARATTERISTICHE TECNICHE****Installazione:** a parete**Dimensioni:** 38 cm - Code **CLN38****Comandi:** electronic touch control (4 velocità + timer)**Portata aria:** 580 mc/h**Pressione:** 300 Pa**Rumorosità:** 62 dB**Potenza:** 120 Watt**Illuminazione:** n° 2 lampade

alogene da 20 Watt

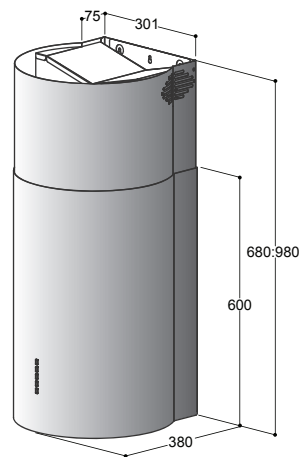
Filtri:** pannelli in alluminio**Uscita tubo:** Ø150 mm**** - Lavabili in lavastoviglie****ISOLA MODERN**Code **CUBIL40****NEW**

CODICE COLORI

CUBIL40  **Acciaio Inox 39****CUBIL40**  **UG Bianco Latte 58****CUBIL40**  **UG Black Matt 70****NB: Modello ISOLA****CARATTERISTICHE TECNICHE****Installazione:** a soffitto**Dimensioni:** 40 cm - Code **CUBIL40****Comandi:** electronic touch control (4 velocità + timer)**Portata aria:** 580 mc/h**Pressione:** 300 Pa**Rumorosità:** 62 dB**Potenza:** 120 Watt**Illuminazione:** n° 2 lampade

alogene da 20 Watt

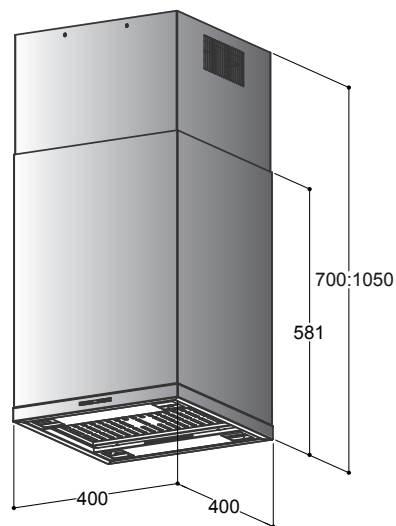
Filtri:** pannelli in alluminio**Uscita tubo:** Ø150 mm

Colori e modelli vari disponibili su richiesta

PLADOS APRE AL COLORE NEL MONDO DELLE CAPPE D'ARREDAMENTO



Anche nelle cappe d'arredamento Plados si avventura nel meraviglioso mondo del colore. Su richiesta, possono essere forniti molti modelli e molti altri colori rispetto a quelli presenti nelle schede di questo catalogo. Nelle immagini riportate di seguito si propongono alcuni esempi.

Colori e modelli vari disponibili su richiesta





Piani di cottura in **vetroceramica**

L'avvento del vetroceramica sta modificando profondamente l'ambiente cottura in cucina. Rispetto ai più diffusi piani cottura a gas, i piani in vetroceramica, il cui calore viene prodotto da resistenze elettriche, **si sposano perfettamente con le ambientazioni moderne.**

I piani cottura in vetroceramica Plados offrono **innumerevoli vantaggi:**

- sono **pratici, funzionali** e molto **facili da pulire;**
- sono **più sicuri** ed **efficaci;**
- hanno un **design raffinato** ed **elegante.**

Possono essere provvisti di **tradizionali manopole** o del **touch control** che permette, con il semplice tocco di un tasto, di regolare il processo di cottura dei cibi.



Piano da 29 cm con due zone di cottura

Assorbimento Max.: 3,0 kW

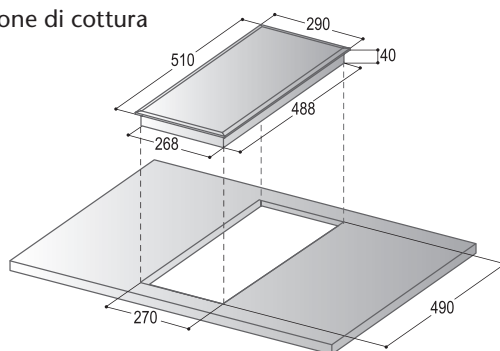
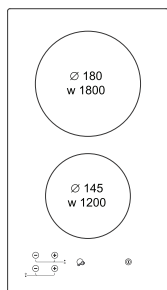

Foro per l'incasso: 27x49 cm

CODICE	COLORI
PBTO320	 Nero

CARATTERISTICHE TECNICHE

- Dimensioni:** 29x51x4 cm
- Versione standard:** senza cornice
- Touch control** con 9 livelli di regolazione di potenza
- Zone di cottura:** 2
- Indicatore di potenza**
- Indicatore di calore residuo per ogni zona**
- Blocco di sicurezza comandi**



Piano da 58 cm con quattro zone di cottura, provvisto di timer.

Assorbimento Max.: 6,0 kW

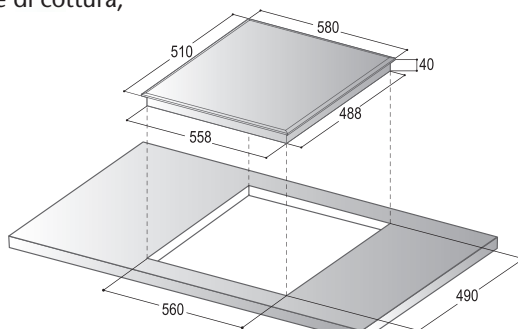

Foro per l'incasso: 56x49 cm

CODICE	COLORI
PBTO640	 Nero

CARATTERISTICHE TECNICHE

- Dimensioni:** 58x51x4 cm
- Versione standard:** senza cornice
- Touch control** con 9 livelli di regolazione di potenza
- Zone di cottura:** 4
- Indicatore di potenza**
- Indicatore di calore residuo per ogni zona**
- Timer**



Piano da 77 cm con quattro zone di cottura e due doppie zone, provvisto di timer.

Assorbimento Max.: 7,6 kW

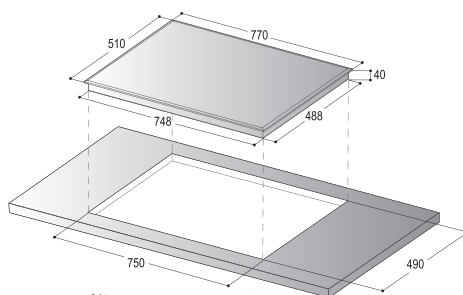
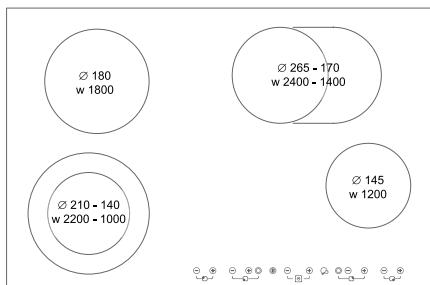

Foro per l'incasso: 75x49 cm

CODICE	COLORI	
PBT0742PET	Nero	

CARATTERISTICHE TECNICHE

Dimensioni: 77x51x4 cm

Versione standard: senza cornice

Touch control con 9 livelli di regolazione di potenza

Zone di cottura: 4

Indicatore di potenza

Doppie zone: 2

Indicatore di calore residuo per ogni zona

Blocco di sicurezza comandi

Timer



Piano da 90 cm con quattro zone di cottura ed una doppia zona, provvisto di timer.

Assorbimento Max.: 6,4 kW

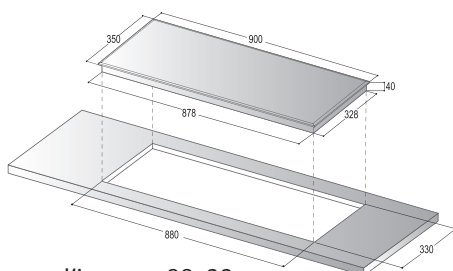
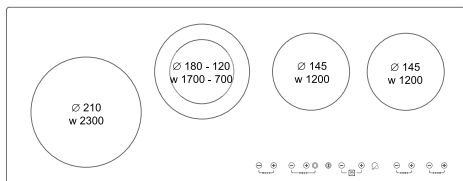

Foro per l'incasso: 88x33 cm

CODICE	COLORI	
PBT941T	Nero	

CARATTERISTICHE TECNICHE

Dimensioni: 90x35x4 cm

Versione standard: senza cornice

Touch control con 9 livelli di regolazione di potenza

Zone di cottura: 4

Indicatore di potenza

Doppie zone: 1

Indicatore di calore residuo per ogni zona

Blocco di sicurezza comandi

Timer



Piano da 29 cm con due zone di cottura, provvisto di manopole di regolazione potenza.

Assorbimento Max.: 3,0 kW

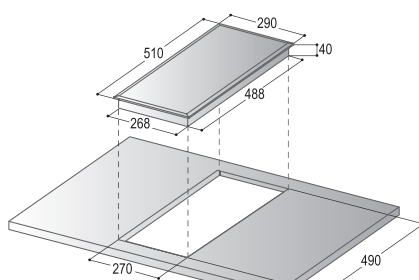
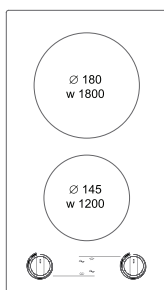

Foro per l'incasso: 27x49 cm

CODICE	COLORI
PBMA320	 Nero

CARATTERISTICHE TECNICHE

Dimensioni: 29x51x4 cm

Versione standard: senza cornice

Manopole di regolazione di potenza

Zone di cottura: 2

Indicatore di potenza

Indicatore di calore residuo per ogni zona



Piano da 58 cm con quattro zone di cottura, provvisto di manopole di regolazione potenza.

Assorbimento Max.: 6,0 kW

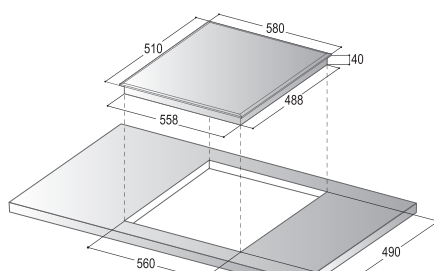
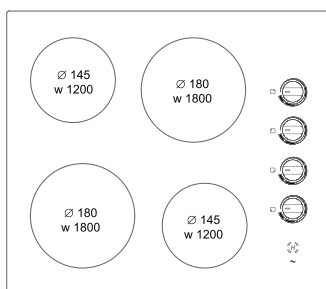

Foro per l'incasso: 56x49 cm

CODICE	COLORI
PBMA640	 Nero

CARATTERISTICHE TECNICHE

Dimensioni: 58x51x4 cm

Versione standard: senza cornice

Manopole di regolazione di potenza

Zone di cottura: 4

Indicatore di potenza

Indicatore di calore residuo per ogni zona



Non più un luogo ben definito per la preparazione e la cottura dei cibi. La nuova linea di piani di cottura Free Standing di Plados, consente di riunire la famiglia o gli amici in sala da pranzo, in veranda o in giardino e cucinare direttamente a tavola.

Piano di cottura in vetroceramica **Free Standing**

VETROCERAMICA Code **SNAPPY**

PIANO IN VETROCERAMICA • FREE STANDING

NEW



CODICE	COLORI
SNAPPY	 Nero

Piano di cottura free standing con una zona di cottura, provvisto di manopole di regolazione potenza.

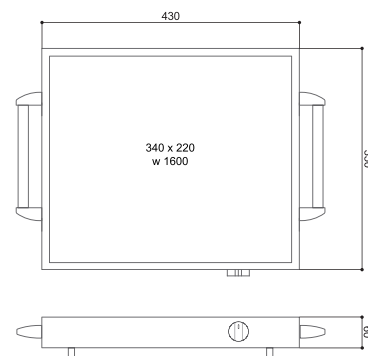

Assorbimento Max.: 1.600 W

CARATTERISTICHE TECNICHE

Dimensioni: 43x35x6 cm

Manopola di regolazione di potenza

Zone di cottura: 1

Indicatore di potenza

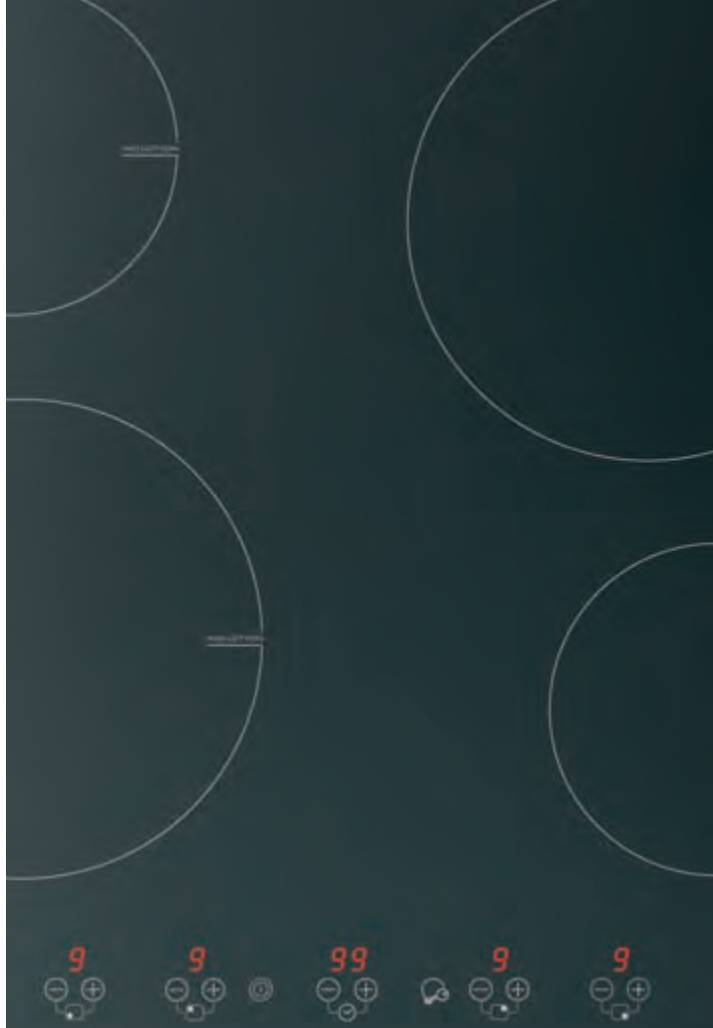

La tecnologia ad induzione utilizza l'**energia fredda per produrre calore solo** dove serve e cioè **sul fondo delle pentole** ottimizzando l'efficienza nella cottura in termini di **velocità, rendimento e risparmio energetico**. I piani ad induzione Plados sono inoltre provvisti dell'**innovativo PMS** (Power Management System) che consente di **regolare la potenza massima erogata** dal piano di cottura in **quattro differenti livelli**, in modo che il consumatore possa selezionare la potenza e quindi il calore necessario per preparare una determinata pietanza **ottimizzando il processo di cottura**, evitando sprechi di energia e consentendo anche di cucinare in piena tranquillità anche i piatti più delicati. Il **touch control** di cui sono provvisti, consente di tenere sotto controllo, attraverso il semplice tocco di un tasto, ogni elemento del processo di preparazione dei cibi: il livello di potenza, il timer, il grill, il residuo calore di ogni zona di cottura. La Plados, sempre attenta all'innovazione tecnologica, propone nei propri piani la **tecnologia M.I.S.**, (Modular Induction System), che aggiunge ai pregi ed alle caratteristiche già menzionate, anche concetti di **modularità** e quindi di assoluta libertà nella ricerca delle forme e del design.

Piani di cottura ad **induzione**





GESTIONE ASSORBIMENTO DI POTENZA

I piani Plados ad induzione implementano la tecnologia **PMS** che permette all'utente finale di settare il valore massimo di potenza assorbibile dal piano di cottura. Il livello di potenza massima predefinito impostato sui piani di cottura è di 7,2 kW. Questo livello di potenza può essere ridotto dall'utente a 2,8 kW, 3,5 kW o 6,0 kW.



REGOLAZIONE ASSORBIMENTO MASSIMO DI POTENZA

Per impostare un diverso livello di potenza massima procedere come segue:

- 1 - Spegner il piano cottura e disconnetterlo dalla rete elettrica.
- 2 - Riconnettere il piano. Premere il tasto  per disattivare l'eventuale blocco comandi.
- 3 - Premere contemporaneamente i tasti di selezione  delle zone cottura 1 e 3 (vedi fig. 1). Verrà emesso un segnale acustico e nei due display superiori comparirà il livello di potenza massima attualmente impostato nel piano cottura.
- 4 - Selezionare il livello di potenza massima desiderato tramite i tasti  e .
- 5 - Per confermare la selezione premere contemporaneamente il tasto  nelle zone di cottura 1 e 3. Questa operazione deve essere effettuata entro 60 secondi, in caso contrario i settaggi verranno annullati.

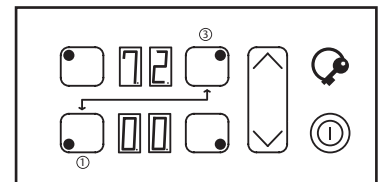

Fig. 1

Diversi piani proposti sono dotati della funzione **Booster** che permette all'utente di incrementare la potenza del fuoco fino ad un livello massimo. Sul display compare il simbolo "P" per avvisare l'utente che il fuoco sta operando in modalità **Booster**.



Piano da 29 cm
con due zone di cottura,
provvisto di timer.

Assorbimento Max.: 3,7 kW

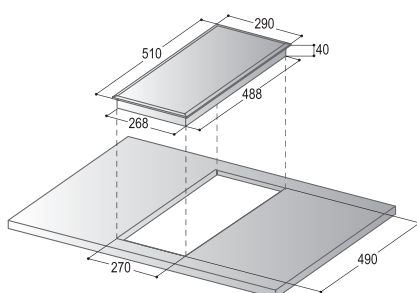
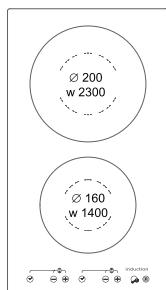

Foro per l'incasso: 27x49 cm

CODICE	COLORI
BIB320T	Nero
BIB320T	Bianco

ATTENZIONE!

Si consiglia di abbinare il piano ad induzione nero con un lavello in Ultrametal nero (code 44) ed il piano ad induzione bianco con un lavello In Ultrametal bianco (code 63)

CARATTERISTICHE TECNICHE

Dimensioni: 29x51x4 cm

Versione standard: senza cornice

Touch control con 9 livelli di regolazione di potenza

Zone di cottura: 2

Indicatore di potenza

Indicatore di calore residuo per ogni zona

Blocco di sicurezza comandi

Timer



Piano da 45 cm con tre zone di cottura.

Assorbimento Max.: 5,2 kW

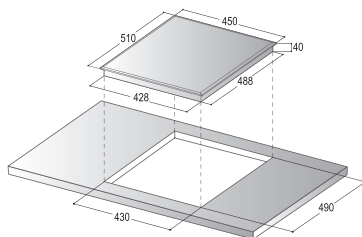
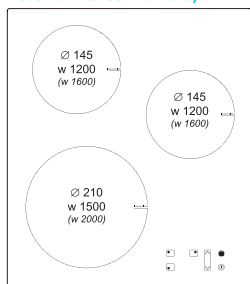

Foro per l'incasso: 43x49 cm

CODICE	COLORI
PBIB430	Nero
PBIB430	Bianco

ATTENZIONE!

Si consiglia di abbinare il piano ad induzione nero con un lavello in Ultrametal nero (code 44) ed il piano ad induzione bianco con un lavello In Ultrametal bianco (code 63)

CARATTERISTICHE TECNICHE

Dimensioni: 45x51x4 cm

Versione standard: senza cornice

Touch control con 9 livelli di regolazione di potenza

Zone di cottura: 3

Indicatore di potenza

Indicatore di calore residuo per ogni zona

Blocco di sicurezza comandi



Piano da 58 cm con quattro zone di cottura, elettronica compatta, provvisto di limitatore di consumo e booster.

Assorbimento Max.: 5,4 kW

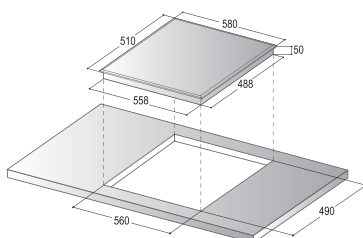
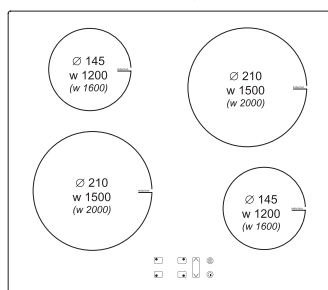

Foro per l'incasso: 56x49 cm

CODICE	COLORI
PBIM640	Nero
PBIM640	Bianco

ATTENZIONE!

Si consiglia di abbinare il piano ad induzione nero con un lavello in Ultrametal nero (code 44) ed il piano ad induzione bianco con un lavello In Ultrametal bianco (code 63)

CARATTERISTICHE TECNICHE

- Dimensioni:** 58x51x5 cm
- Versione standard:** senza cornice
- Touch control** con 9 livelli di regolazione di potenza
- Zone di cottura:** 4
- Indicatore di potenza**
- Indicatore di calore residuo per ogni zona**
- Blocco di sicurezza comandi**
- PMS - Power Management System** (Limitatore di consumo)
- Booster** (Potenza supplementare)



Piano da 58 cm con quattro zone di cottura, provvisto di timer limitatore di consumo e booster.

Assorbimento Max.: 7,2 kW

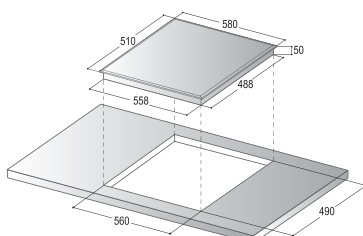
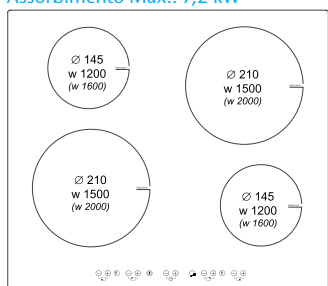

Foro per l'incasso: 56x49 cm

CODICE	COLORI
PBIL640T	Nero
PBIL640T	Bianco

ATTENZIONE!

Si consiglia di abbinare il piano ad induzione nero con un lavello in Ultrametal nero (code 44) ed il piano ad induzione bianco con un lavello In Ultrametal bianco (code 63)

CARATTERISTICHE TECNICHE

- Dimensioni:** 58x51x5 cm
- Versione standard:** senza cornice
- Touch control** con 9 livelli di regolazione di potenza
- Zone di cottura:** 4
- Indicatore di potenza**
- Indicatore di calore residuo per ogni zona**
- Blocco di sicurezza comandi**
- Timer**
- PMS - Power Management System** (Limitatore di consumo)
- Booster** (Potenza supplementare)

INDUZIONE

Code **PBIL740T**

PIANO AD INDUZIONE



Piano da 77 cm con quattro zone di cottura, provvisto di timer, limitatore di consumo e booster.

Assorbimento Max.: 7,2 kW

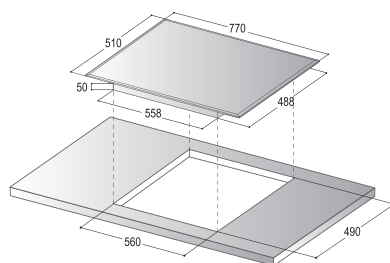
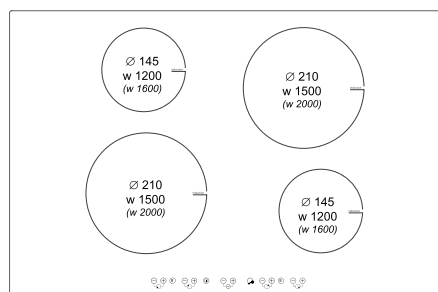

Foro per l'incasso: 56x49 cm

CODICE	COLORI	
PBIL740T	Nero	
PBIL740T	Bianco	

ATTENZIONE!

Si consiglia di abbinare il piano ad induzione nero con un lavello in Ultrametall nero (code 44) ed il piano ad induzione bianco con un lavello In Ultrametall bianco (code 63)

CARATTERISTICHE TECNICHE

Dimensioni: 77x51x5 cm

Versione standard: senza cornice

Touch control con 9 livelli di regolazione di potenza

Zone di cottura: 4

Indicatore di potenza

Indicatore di calore residuo per ogni zona

Blocco di sicurezza comandi

Timer

PMS - Power Management System

(Limitatore di consumo)

Booster (Potenza supplementare)

INDUZIONE

Code **PBIL74GT**

PIANO AD INDUZIONE



Piano da 77 cm con quattro zone di cottura, provvisto di timer, limitatore di consumo e booster.

Assorbimento Max.: 7,2 kW

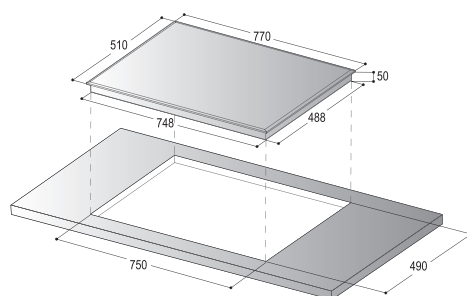
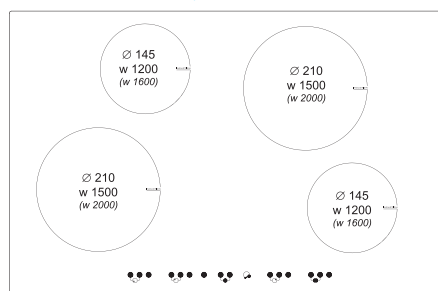

Foro per l'incasso: 75x49 cm

CODICE	COLORI	
PBIL74GT	Nero	
PBIL74GT	Bianco	

ATTENZIONE!

Si consiglia di abbinare il piano ad induzione nero con un lavello in Ultrametall nero (code 44) ed il piano ad induzione bianco con un lavello In Ultrametall bianco (code 63)

CARATTERISTICHE TECNICHE

Dimensioni: 77x51x5 cm

Versione standard: senza cornice

Touch control con 9 livelli di regolazione di potenza

Zone di cottura: 4

Indicatore di potenza

Indicatore di calore residuo per ogni zona

Blocco di sicurezza comandi

Timer

PMS - Power Management System

(Limitatore di consumo)

Booster (Potenza supplementare)

Punti di forza dei piani ad induzione

- **SICUREZZA:** Per installare un modello basta una presa di corrente evitando il collegamento al gas. Il piano rimane freddo durante le fasi di cottura.
- **RAPIDITÀ:** L'elevata efficienza di questa tecnologia permette di ridurre notevolmente i tempi di cottura.
- **EFFICIENZA:** Il 90% dell'energia assorbita si trasforma in calore e una volta tolta la pentola dalla superficie la trasmissione di calore si interrompe, evitando sprechi.
- **INTELLIGENZA:** Il sistema riconosce automaticamente la dimensione della pentola che viene posizionata sul piano cottura.
- **PULIZIA:** La superficie liscia e l'assenza di calore sulla zona di cottura rendono la pulizia del piano pratica e veloce.

Cornici disponibili per piani di cottura in vetroceramica e ad induzione



1 - SENZA CORNICE



2 - CORNICE FLAT



3 - CORNICE Profilo PU

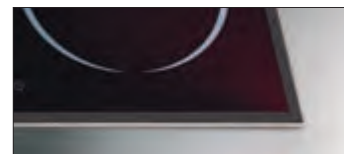

4 - CORNICE Profilo PB



5 - CORNICE Front



6 - CORNICE Round



7 - CORNICE Profilo PA



8 - SENZA CORNICE
Cristallo bisellato

I prezzi dei piani di cottura in vetroceramica e ad induzione riportati nel catalogo sono da intendersi per la versione senza cornice (versione N. 1 in figura). Per tutte le altre versioni richiedere all'azienda la maggiorazione di prezzo.

Piani di cottura speciali in vetroceramica e ad induzione forniti su richiesta

Su richiesta possono essere forniti piani di cottura in vetroceramica e ad induzione differenti per dimensioni, colori e serigrafie del cristallo.

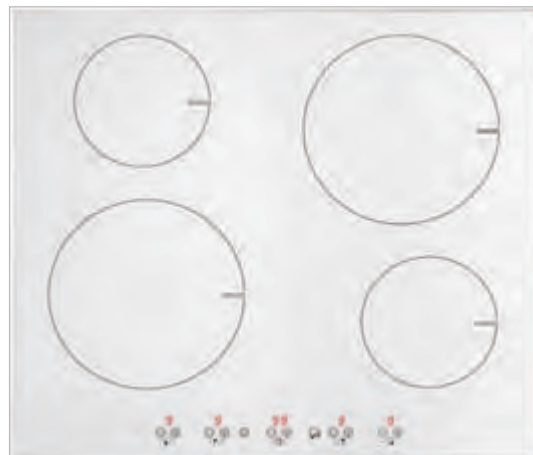

NB: La PLADOS si riserva di modificare le serigrafie dei fuochi senza preavviso.

HOTPOINT-ARISTON/INDESIT

Ambientazioni **Classiche**

Lavelli + Rubinetti **Plados**

ULTRAQUARTZ colori Tradizionali	Code
Ultraquartz Bianco	01
Ultraquartz Nero	12
Ultraquartz Terra di Francia	66
Ultraquartz Grigio Antracite	75
Ultraquartz Bianco Antico	87
GRANIT	Code
Granit White "AR"	89
microULTRAGRANIT	Code
Ultragranit Pietra Vecchia	51
Ultragranit Sahara	55
Ultragranit Ambra	53
Ultragranit Jasmine	56
Ultragranit Black Matt	70
Ultragranit Bianco Opale	90
Ultragranit Grigio Grafite	91
Ultragranit Avena	94
Ultragranit Bianco Polare	98

Piani cottura e forni **Ariston/Indesit**

ULTRAQUARTZ colori Tradizionali	Code
Bianco	WH
Nero	BK
Terra di Francia	TF
Grigio Antracite	AN
Bianco Antico	OW
GRANIT	Code
Granito Bianco	GW
microULTRAGRANIT	Code
Pietra Vecchia	OS
Champagne	CH
Grigio Ambra	OG
Bianco Antico	OW
Grigio Antracite	AN
Granito Bianco	GW
Grigio Ambra	OG
Avena	AV
Puntinato Bianco	PB

Ambientazioni **Moderne**

Lavelli + Rubinetti **Plados**

ULTRAQUARTZ colori Traslucidi	Code
Ultraquartz Argento	32
Ultraquartz Champagne "AR"	33
Ultraquartz Grigio Carbone	34
ULTRAMETAL	Code
Ultrametal Alluminio	41
Ultrametal Titanio	42
Ultrametal Antracite	43
Ultrametal Nero	44
Ultrametal Beige	45
ULTRAVITRO	Code
Ultravitro Ghiaccio - ICE	05
Ultravitro Nero a Specchio - MR	06
Ultravitro Argento - SL	07
Ultravitro Champagne - CH	09
Ultravitro Grafite - GR	15
microULTRAGRANIT	Code
Ultragranit Sahara	55
Ultragranit Black Matt	70

Piani cottura e forni **Ariston/Indesit**

ULTRAQUARTZ colori Traslucidi	Code
Argento	SL
Champagne	CH
Grigio Carbone	GC
ULTRAMETAL	Code
Argento SL - Acciaio Inox	--
Acciaio Inox	--
Ghiaccio ICE - Acciaio Inox	--
Mirror MR - Acciaio Inox	--
Acciaio Inox	--
ULTRAVITRO	Code
Ghiaccio	ICE
Mirror	MR
Argento	SL
Champagne	CH
Grafite	GR
microULTRAGRANIT	Code
Champagne	CH
Grafite	GR

REX / ELECTROLUX

Ambientazioni **Classiche**

Lavelli + Rubinetti **Plados**

ULTRAQUARTZ colori Tradizionali	Code
Ultraquartz Grigio Antracite	75
Ultraquartz Bianco Antico	87
microULTRAGRANIT	Code
Ultragranit Jasmine	56
Ultragranit Black Matt	70
Ultragranit Bianco Opale	90
Ultragranit Avena	94
Ultragranit Nero Ebony	95
ULTRAMETAL	Code
Ultrametal Rame	60

Piani cottura e forni **Rex/Electrolux**

ULTRAQUARTZ colori Tradizionali	Code
Nero Ghisa	--
Bianco Antico	--
microULTRAGRANIT	Code
Bianco Antico	OW
Ghisa	--
Pietra	PP
Sabbia	PS
Lava	PL
ULTRAMETAL	Code
Rame	--

Ambientazioni **Moderne**

Lavelli + Rubinetti **Plados**

microULTRAGRANIT	Code
Ultragranit Bianco Latte	58
Ultragranit Black Matt	70

Piani cottura e forni **Rex/Electrolux**

microULTRAGRANIT	Code
Acciaio Inox	--
Acciaio Inox	--

SMEG

Ambientazioni **Classiche**

Lavelli + Rubinetti **Plados**

ULTRAQUARTZ colori Tradizionali	Code
Ultraquartz Bianco	01
Ultraquartz Terra di Francia	66
Ultraquartz Grigio Antracite	75
Ultraquartz Bianco Antico	87
microULTRAGRANIT	Code
Ultragranit Terra	50
Ultragranit Jasmine	56
Ultragranit Antracite Matt	59
Ultragranit Avena	94
Ultragranit Nero Ebony	95
ULTRAMETAL	Code
Ultrametal Rame	60

Piani cottura e forni **Smeg**

ULTRAQUARTZ colori Tradizionali	Code
Bianco	--
Terra di Francia	--
Antracite	--
Panna	--
microULTRAGRANIT	Code
Beige	GB
Panna	--
Antracite	--
Avena	GAV
Nero	GN
ULTRAMETAL	Code
Rame	--

Ambientazioni **Moderne**

Lavelli + Rubinetti **Plados**

microULTRAGRANIT	Code
Ultragranit Bianco Latte	58
Ultragranit Black Matt	70

Piani cottura e forni **Smeg**

microULTRAGRANIT	Code
Acciaio Inox	--
Acciaio Inox	--

WHIRLPOOL

Ambientazioni **Classiche**

Lavelli + Rubinetti **Plados**

ULTRAQUARTZ colori Tradizionali	Code
Ultraquartz Grigio Antracite	75
Ultraquartz Bianco Antico	87
microULTRAGRANIT	Code
Ultragranit Jasmine	56
Ultragranit Antracite Matt	59
Ultragranit Avena	94

Piani cottura e forni **Whirlpool**

ULTRAQUARTZ colori Tradizionali	Code
Antracite	--
Jasmine	--
microULTRAGRANIT	Code
Jasmine	--
Ghisa	--
Avena	--

Ambientazioni **Moderne**

Lavelli + Rubinetti **Plados**

microULTRAGRANIT	Code
Ultragranit Bianco Latte	58
Ultragranit Black Matt	70

Piani cottura e forni **Whirlpool**

microULTRAGRANIT	Code
Acciaio Inox	--
Acciaio Inox	--

CANDY

Ambientazioni **Classiche**

Lavelli + Rubinetti **Plados**

ULTRAQUARTZ colori Tradizionali	Code
Ultraquartz Bianco	01
Ultraquartz Terra di Francia	66
Ultraquartz Grigio Antracite	75
Ultraquartz Bianco Antico	87
microULTRAGRANIT	Code
Ultragranit Terra	50
Ultragranit Jasmine	56
Ultragranit Antracite Matt	59
Ultragranit Bianco Opale	90
Ultragranit Avena	94
Ultragranit Bianco Polare	98
ULTRAMETAL	Code
Ultrametal Rame	60

Piani cottura e forni **Candy**

ULTRAQUARTZ colori Tradizionali	Code
Bianco	--
Terra di Francia	--
Antracite	--
Panna	--
microULTRAGRANIT	Code
Beige	GB
Panna	--
Antracite	--
Bianco	GW
Avena	GAV
Nero	GN
ULTRAMETAL	Code
Rame	--

Ambientazioni **Moderne**

Lavelli + Rubinetti **Plados**

microULTRAGRANIT	Code
Ultragranit Bianco Latte	58
Ultragranit Black Matt	70

Piani cottura e forni **Candy**

microULTRAGRANIT	Code
Acciaio Inox	--
Acciaio Inox	--

NARDI

Ambientazioni **Classiche**

Lavelli + Rubinetti **Plados**

ULTRAQUARTZ colori Tradizionali	Code
Ultraquartz Bianco	01
Ultraquartz Nero	12
Ultraquartz Terra di Francia	66
Ultraquartz Bianco Antico	87
GRANIT	Code
Granit Cinnamon	78
Granit Avrelle	83
microULTRAGRANIT	Code
Ultragranit Jasmine	56
Ultragranit Bianco Opale	90
Ultragranit Avena	94
Ultragranit Nero Ebony	95

Piani cottura e forni **Nardi**

ULTRAQUARTZ colori Tradizionali	Code
Bianco	W
Nero	N
Terra di Francia	T
Avorio	A
GRANIT	Code
Cinnamon	E
Avrelle	L
microULTRAGRANIT	Code
Avorio	A
Granito Panna	JA
Granito Beige	JB
Granito Nero	JN

Ambientazioni **Moderne**

Lavelli + Rubinetti **Plados**

ULTRAQUARTZ colori Traslucidi	Code
Ultraquartz Argento	32
ULTRAVITRO	Code
Ultravitro Argento - SL	07

Piani cottura e forni **Nardi**

ULTRAQUARTZ colori Traslucidi	Code
Silver Lumina	SL
ULTRAVITRO	Code
Silver Lumina	SL

PLADOS

Ambientazioni **Classiche**

Lavelli + Rubinetti **Plados**

ULTRAQUARTZ colori Tradizionali	Code
Ultraquartz Grigio Antracite	75
Ultraquartz Bianco Antico	87
microULTRAGRANIT	Code
Ultragranit Jasmine	56
Ultragranit Black Matt	70
Ultragranit Bianco Opale	90
Ultragranit Avena	94
Ultragranit Nero Ebony	95
ULTRAMETAL	Code
Ultrametal Rame	60

Piani cottura e forni **Plados**

ULTRAQUARTZ colori Tradizionali	Code
Grigio Antracite	75
Bianco Antico	87
microULTRAGRANIT	Code
Bianco Antico	87
Grigio Antracite	75
Bianco Opale	90
Avena	94
Nero Ebony	95
ULTRAMETAL	Code
Rame	60

Ambientazioni **Moderne**

Lavelli + Rubinetti **Plados**

ULTRAMETAL	Code
Ultrametal Alluminio	41
Ultrametal Titanio	42

Piani cottura e forni **Plados**

ULTRAMETAL	Code
Alluminio	41
Titanio	42

TELMA

Ambientazioni **Classiche**

Lavelli + Rubinetti **Plados**

ULTRAQUARTZ colori Tradizionali	Code
Ultraquartz Grigio Antracite	75
Ultraquartz Bianco Antico	87
microULTRAGRANIT	Code
Ultragranit Jasmine	56
Ultragranit Black Matt	70
Ultragranit Bianco Opale	90
Ultragranit Avena	94
Ultragranit Nero Ebony	95
ULTRAMETAL	Code
Ultrametal Rame	60

Piani cottura e forni **Telma**

ULTRAQUARTZ colori Tradizionali	Code
DL Antracite	22
DL Bianco Antico	19
microULTRAGRANIT	Code
DL Bianco Antico	19
DL Antracite	22
TG Bianco Opale	31
TG Avena	29
TG Nero	30
ULTRAMETAL	Code
MQ Rame	70

Ambientazioni **Moderne**

Lavelli + Rubinetti **Plados**

ULTRAMETAL	Code
Ultrametal Titanio	42

Piani cottura e forni **Telma**

ULTRAMETAL	Code
MQ Titanio	72

FRANKE

Ambientazioni **Classiche**

Lavelli + Rubinetti **Plados**

microULTRAGRANIT	Code
Ultragranit Sahara	55
Ultragranit Avena	94
Ultragranit Nero Ebony	95
Ultragranit Bianco Polare	98

Piani cottura e forni **Franke**

microULTRAGRANIT	Code
Ultragranit Sahara	--
Ultragranit Avena	--
Ultragranit Ardesia	--
Bianco	--

Ambientazioni **Moderne**

Lavelli + Rubinetti **Plados**

ULTRAMETAL	Code
Ultrametal Alluminio	41
Ultrametal Antracite	43
Ultrametal Nero	44

Piani cottura e forni **Franke**

ULTRAMETAL	Code
Alluminio	--
Stone - Grey	--
Grafite	--

SCHOCK-HENSON

Ambientazioni **Classiche**

Lavelli + Rubinetti **Plados**

microULTRAGRANIT	Code
Ultragranit Terra	50
Ultragranit Bianco Opale	90
Ultragranit Avena	94
Ultragranit Nero Ebony	95

Piani cottura e forni **Schock-Henson**

microULTRAGRANIT	Code
Terra	38
Pietra	60
Sabbia	58
Lava	40

JOLLYNOX

Ambientazioni **Classiche**

Lavelli + Rubinetti **Plados**

ULTRAQUARTZ colori Tradizionali	Code
Ultraquartz Bianco	01
Ultraquartz Nero	12
Ultraquartz Terra di Francia	66
Ultraquartz Grigio Antracite	75
microULTRAGRANIT	Code
Ultragranit Terra	50
Ultragranit Pietra Vecchia	51
Ultragranit Antracite Matt	59
Ultragranit Bianco Opale	90
Ultragranit Avena	94
Ultragranit Nero Ebony	95

Piani cottura e forni **Jollynox**

ULTRAQUARTZ colori Tradizionali	Code
Bianco	--
Nero	--
Terra di Francia	--
Grigio Antracite	--
microULTRAGRANIT	Code
Granito Beige	--
Granito Pietra Vecchia	--
Granito Antracite	--
Granito Neve	--
Granito Avena	--
Granito Nero	--

TERIM/F.LLI ONOFRI

Ambientazioni **Classiche**

Lavelli + Rubinetti **Plados**

ULTRAQUARTZ colori Tradizionali	Code
Ultraquartz Bianco	01
Ultraquartz Nero	12
Ultraquartz Terra di Francia	66
Ultraquartz Grigio Antracite	75
Ultraquartz Bianco Antico	87
microULTRAGRANIT	Code
Ultragranit Jasmine	56
Ultragranit Antracite Matt	59
Ultragranit Avena	94

Piani cottura e forni **Terim/F.Lli Onofri**

ULTRAQUARTZ colori Tradizionali	Code
Bianco	--
Nero	--
Terra di Francia	--
Antracite	--
Bianco Antico	--
microULTRAGRANIT	Code
Bianco Antico	--
Antracite	--
Sabbia	--

FOSTER

Ambientazioni **Classiche**

Lavelli + Rubinetti **Plados**

ULTRAQUARTZ colori Tradizionali	Code
Ultraquartz Bianco	01
Ultraquartz Nero	12
Ultraquartz Terra di Francia	66
Ultraquartz Grigio Antracite	75
microULTRAGRANIT	Code
Ultragranit Antracite Matt	59
Ultragranit Avena	94

















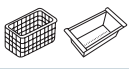













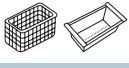





































































Piani cottura e forni **Foster**

ULTRAQUARTZ colori Tradizionali	Code
Bianco	--
Nero	--
Terra di Francia	--
Antracite	--
microULTRAGRANIT	Code
Antracite	--
Avena	--

ACCESSORI IN OPZIONE PER LAVELLI IN MATERIALE COMPOSITO























































































MODELLI LAVELLI	Scarico automatico	Tagliere in legno	Tagliere in polietilene	Cestello in filo plastificato	Cestello in acciaio inox	Vaschetta in policarbonato	Vaschetta in acciaio inox	Tagliere in cristallo	Coprivasca bianco
CORAX									
CX1162	SCA190-SCA290	TAGL80 TAGL88	TAGP81 TAGP77		SPCESINX			TAGCR	
CX0991	SCA190-SCA290	TAGL80 TAGL88	TAGP81 TAGP77		SPCESINX	SPVASPOL	SPVASINX-VASCN	TAGCR	
CX0861/CX0791	SCA190	TAGL80 TAGL88	TAGP81 TAGP77		SPCESINX			TAGCR	
CX0862/NK07920	SCA190-SCA290	TAGL80 TAGL88	TAGP81 TAGP77		SPCESINX			TAGCR	
CX0981	SCA190				SPCESINX		HRVASINX		
LUX									
LX8620	SCA190-SCA290		TAGP77		SPCESINX		LXVASINX	TAGCRLUX	
ELEGANCE									
AM11620	SCA190	TAGL80 TAGL88	TAGP81 TAGP77		SPCESINX			TAGCR	
AM9910	SCA190	TAGL80 TAGL88	TAGP81 TAGP77		SPCESINX			TAGCR	
AM8610	SCA190	TAGL80 TAGL88	TAGP81 TAGP77		SPCESINX			TAGCR	
AM8620	SCA190-SCA290	TAGL44 TAGL88	TAGP74 TAGP77		SPCESINX			TAGCR	
AM7910	SCA190	TAGL80 TAGL88	TAGP81 TAGP77		SPCESINX			TAGCR	
SPAZIO									
SP1162	SCA190-SCA290	SPTAGIRK TAGL88	SPATAGPOL TAGP77		SPCESINX			TAGCR	
SP0991	SCA190-SCA290	SPTAGIRK TAGL88	SPATAGPOL TAGP77		SPCESINX	SPVASPOL	SPVASINX-VASCN	TAGCR	
SP0992	SCA190-SCA290	SPTAGIRK TAGL88	SPATAGPOL TAGP77		SPCESINX	SPVASPOL	SPVASINX-VASCN	TAGCR	
SP0861/SP0791	SCA190	SPTAGIRK TAGL88	SPATAGPOL TAGP77		SPCESINX			TAGCR	
SP0862/SP0792	SCA190-SCA290	SPTAGIRK TAGL88	SPATAGPOL TAGP77		SPCESINX			TAGCR	

ACCESSORI IN OPZIONE PER LAVELLI IN MATERIALE COMPOSITO







































MODELLI LAVELLI	Scarico automatico	Tagliere in legno	Tagliere in polietilene	Cestello in filo plastificato	Cestello in acciaio inox	Vaschetta in policarbonato	Vaschetta in acciaio inox	Tagliere in cristallo	Coprivasca bianco
SPAZIO									
									
SP0981	SCA190-SCA290	SPTAGIRK	SPATAGPOL TAGP77		SPCESINX	SPVASPOL	SPVASINX-VASCN		
ATLANTIC									
									
PL1162/AT1162	SCA190-SCA290	PLTAGIRK TAGL88	PLTAGPOL TAGP77		SPCESINX			TAGCR	PLCOPVAS*
									
PL0991	SCA190-SCA290	PLT99IRK TAGL88	PLT99POL TAGP77		SPCESINX	SPVASPOL	SPVASINX-VASSP	TAGCR	
									
PL0861	SCA190	PLTAGIRK TAGL88	PLTAGPOL TAGP77		SPCESINX			TAGCR	PLCOPVAS
									
PL0862	SCA190-SCA290	PLTAGIRK TAGL88	PLTAGPOL TAGP77		SPCESINX			TAGCR	PLCOPVAS
									
FTA8320		TAGL29 TAGL88	TAGP78 TAGP77		SPCESINX		HRVASINX	TAGCR	COL29
									
PL4351		PLTGTDIRK	PLTGDPOL	CES46	CES47				
									
PL5101	SCA190	TAGL47	TAGP48	CES46	CES47				
									
FU11621	SCA190-SCA290	TAGL40 TAGL88	TAGP37 TAGP77		SPCESINX			TAGCR	
ONDA/PROFILO									
									
ON1162	SCA190-SCA290	TAGL88	TAGP77		SPCESINX				
									
PK0991	SCA190-SCA290	TAGL88	TAGP77		SPCESINX	SPVASPOL	SPVASINX-VASSP		
									
ON0861	SCA190	TAGL88	TAGP77		SPCESINX				
									
PR0861	SCA190	TAGL88	TAGP77		SPCESINX				
HARMONY									
									
HR1162	SCA190-SCA290	PLT99IRK TAGL88	PLT99POL TAGP77		SPCESINX			TAGCR	
									
HR0991	SCA190-SCA290	PLT99IRK TAGL88	PLT99POL TAGP77		SPCESINX	SPVASPOL	SPVASINX-VASSP		
									
HR0861	SCA190	TAGL88	TAGP77		SPCESINX			TAGCR	

*PLCOPVAS solo per mod. PL1162

ACCESSORI IN OPZIONE PER LAVELLI IN MATERIALE COMPOSITO

MODELLI LAVELLI	Scarico automatico	Tagliere in legno	Tagliere in polietilene	Cestello in filo plastificato	Cestello in acciaio inox	Vaschetta in policarbonato	Vaschetta in acciaio inox	Tagliere in cristallo	Coprivasca bianco
HARMONY									
									
HR4321	SCA190	PLT99IRK TAGL88	PLT99POL TAGP77		SPCESINX			TAGCR	
									
NK05110	SCA190			CES46	CES47				
									
HR0792	SCA190-SCA290	TAGL88	TAGP77		SPCESINX				
									
HR0862	SCA190-SCA290	PLT99IRK TAGL88	PLT99POL TAGP77		SPCESINX			TAGCR	
									
DB09910	SCA190-SCA290	TAGL45 TAGL88	TAGP75 TAGP77		SPCESINX			TAGCR	COL45
									
HR0860	SCA190	TAGIRK 1-2-3	TAGP79 TAGP89		CESINX1	SPVASPOL	VAS93		
									
HR0992	SCA190-SCA290	TAGL88	TAGP77		SPCESINX			TAGCR	
									
HR10611	SCA190-SCA290	HRTAGIRK	TAGP77		SPCESINX		HRVASINX		
									
HRA832	SCA190-SCA290	PLT99IRK TAGL88	PLT99POL TAGP77		SPCESINX			TAGCR	
UNIVERSO									
									
PK0861	SCA190	SPTAGIRK TAGL88	SPATAGPOL TAGP77		SPCESINX			TAGCR	
									
PL11620	SCA190-SCA290	TAGL23 TAGL88	TAGP63 TAGP77					TAGCR	
									
PL11610	SCA190	TAGL21 TAGL88	TAGP61 TAGP77		SPCESINX			TAGCR	
									
PL08610	SCA190	TAGL20 TAGL88	TAGP60 TAGP77					TAGCR	
									
PL08620	SCA190-SCA290	TAGL22 TAGL88	TAGP63 TAGP77					TAGCR	
									
DOA8320	SCA190-SCA290	TAGL45 TAGL88	TAGP75 TAGP77		SPCESINX				COL45

ACCESSORI IN OPZIONE PER LAVELLI IN MATERIALE COMPOSITO

MODELLI LAVELLI	Scarico automatico	Tagliere in legno	Tagliere in polietilene	Cestello in filo plastificato	Cestello in acciaio inox	Vaschetta in policarbonato	Vaschetta in acciaio inox	Tagliere in cristallo	Coprivasca bianco
ROXANA									
									
RO0861	SCA190	PLT99IRK TAGL88	PLT99POL TAGP77		SPCESINX				
									
HR0791	SCA190-SCA290	PLT99IRK TAGL88	PLT99POL TAGP77		SPCESINX	SPVASPOL	SPVASINX		
									
HR6150	SCA190	PLT99IRK TAGL88	PLT99POL TAGP77		SPCESINX				
									
HR6151	SCA190-SCA290	PLT99IRK TAGL88	PLT99POL TAGP77		SPCESINX	SPVASPOL	VAS94		
ONE									
									
ON7610	SCA190	TAGL88 TAGL44	TAGP77 TAGP74		SPCESINX				
									
ON5610	SCA190	TAGL44	TAGP77 TAGP74		SPCESINX				
									
ON4110	SCA190	TAGL44	TAGP77 TAGP74		SPCESINX				



Gli accessori trasformano il lavello Plados da semplice centro di lavaggio in un'attrezzata area di preparazione cibi, rendendo il lavello stesso molto più pratico e funzionale.

TABELLA BASI SOTTOLAVELLI

BASE RETTANGOLARE 80 cm



CORAX CX1162



CORAX NK07920



ELEGANCE AM11620



SPAZIO SP1162



SPAZIO SP0792



ATLANTIC AT1162



ONDA ON1162



HARMONY HR1162



HARMONY HR0792



HARMONY DB09910
(Con troppopieno in corrispondenza dello scolapiatti o per installazioni su basi terminali inseribile in una base da 80 cm; con troppopieno lungo la parete longitudinale inseribile in una base da 60 cm).



UNIVERSO PL11620



ONE ON7610

BASE RETTANGOLARE 90 cm



CORAX CX0862



ELEGANCE AM8620



LUX LX8620



SPAZIO SP0862



ATLANTIC PL1162



ATLANTIC PL0862



ATLANTIC FU11621



HARMONY HRA832



HARMONY HR0862



HARMONY HR0860



UNIVERSO PL08620

BASE RETTANGOLARE 60 cm



CORAX CX0991



CORAX CX0981



ELEGANCE AM9910



SPAZIO SP0991



SPAZIO SP0981



ATLANTIC PL0991



ONDA PK0991



HARMONY HR0991



HARMONY DB09910
(Con troppopieno lungo la parete longitudinale inseribile in una base da 60 cm; con troppopieno in corrispondenza dello scolapiatti o per installazioni su basi terminali, inseribile in una base da 90 cm).



HARMONY HR0791



UNIVERSO PL11610



ONE ON5610

TABELLA BASI SOTTOLAVELLI

BASE RETTANGOLARE 40 cm



ATLANTIC PL4351

BASE RETTANGOLARE 100 cm



SPAZIO SP0992



HARMONY HR0992

BASE RETTANGOLARE 45 cm



CORAX CX0861



CORAX CX0791



SPAZIO SP0861



ATLANTIC PL0861



ATLANTIC PL4351



ATLANTIC PL5101



ONDA ON0861



PROFILO PR0861
(per installazioni su basi terminali,
inseribile su una base da 50 cm).



HARMONY HR0861



HARMONY HR4321



HARMONY NK05110



UNIVERSO PK0861



UNIVERSO PL08610



ROXANA HR6150



ONE ON4110



SPAZIO SP0791

BASE RETTANGOLARE 50 cm



CORAX CX0981



ELEGANCE AM8610



ELEGANCE AM7910



ROXANA RO0861

BASE ANGOLARE 90X90 cm e 105x105 cm



CORAX CX0981



SPAZIO SP0981



ATLANTIC FTA8320
(Base angolare da 90x90 cm)



HARMONY HR1061



HARMONY HRA832
(Base angolare da 90x90 cm. Inseribile
anche in due basi rettangolari da 90 cm).



UNIVERSO DOA8320
(Base angolare da 90x90 cm)

Attenzione!

Per inserimenti su basi terminali contattare l'azienda.

LAVELLI PLADOS TABELLA COLORI DISPONIBILI

FINITURE



ULTRAQUARTZ
TRADIZIONALI



ULTRAQUARTZ
PASTELLO



ULTRAQUARTZ
TRASLUCIDI



GRANIT



microULTRAGRANIT



ULTRAMETAL



ULTRAVITRO



NATURSTONE

	UQ	UQ	UQ	GR	UG	UM	UV	NS
CX1162					■	■	■	■
CX0991					■	■	■	■
CX0861					■	■	■	■
CX0862					■	■	■	■
CX0791					■	■	■	■
NK07920					■	■	■	■
CX0981					■	■	■	■
LX8620					■	■	■	■
AM11620					■	■	■	■
AM9910					■	■	■	■
AM8610					■	■	■	■
AM8620					■	■	■	■
AM7910					■	■	■	■
SP1162	■	■	■	■	■	■		■
SP0991	■	■	■	■	■	■		■
SP0992	■	■	■	■	■	■		■
SP0861	■	■	■	■	■	■		■
SP0862	■	■	■	■	■	■		■
SP0791	■	■	■	■	■	■		■
SP0792	■	■	■	■	■	■		■
SP0981	■	■	■	■	■	■		■
PL1162	■	■	■	■	■	■		■
PL0991	■	■	■	■	■	■		■
PL0861	■	■	■	■	■	■		■
PL0862	■	■	■	■	■	■		■
FTA8320	■	■	■	■	■	■		■
PL4351	■	■	■	■	■	■		■
PL5101	■	■	■	■	■	■		■
FU11621	■	■	■	■	■	■		■
ON1162					■	■		■
PK0991					■	■		■
ON0861					■	■		■
PR0861					■	■		■
HR1162	■	■	■	■	■	■		■
HR0991	■	■	■	■	■	■		■
HR0861	■	■	■	■	■	■		■
HR4321	■	■	■	■	■	■		■
NK05110	■	■	■	■	■	■		■
HR0792	■	■	■	■	■	■		■
HR0862	■	■	■	■	■	■		■
DB09910	■	■	■	■	■	■		■
HR0860	■	■	■	■	■	■		■
HR0992	■	■	■	■	■	■		■
HR1061	■	■	■	■	■	■		■
HRA832	■	■	■	■	■	■		■
PK0861	■	■	■	■	■	■		■
PL11620	■	■	■	■	■	■		■
PL11610	■	■	■	■	■	■		■
PL08610	■	■	■	■	■	■		■
PL08620	■	■	■	■	■	■		■
DOA8320	■	■	■	■	■	■		■
RO0861	■	■	■	■	■	■		■
HR0791	■	■	■	■	■	■		■
HR6150	■	■	■	■	■	■		■
HR6151	■	■	■	■	■	■		■
ON7610					■	■		■
ON5610					■	■		■
ON4110					■	■		■



Senza limiti la gamma **Colori Plados!** Ben 6 differenti finiture e un'ampissima gamma colori. È proprio nel colore che le proposte Plados trovano la massima espressione.



ATTENZIONE!

Su richiesta, tutti i lavelli Plados possono essere provvisti anche della Protezione Ultraclean®.

MAGGIORAZIONE PREZZO:

+8% per i lavelli con Protezione Ultraclean®

TEMPI DI CONSEGNA:
3 SETTIMANE DALL'ORDINE



ULTRAQUARTZ colori Tradizionali



01 - Bianco

Abbinabile con tutti i fabbricanti di elettrodomestici.



02 - Champagne



12 - Nero

Abbinabile con tutti i fabbricanti di elettrodomestici.



66 - Terra di Francia

Abbinabile con tutti i fabbricanti di elettrodomestici.



67 - Sabbia



74 - Cappuccino



75 - Grigio Antracite

Abbinabile con: **HOTPOINT-ARISTON, INDESIT, REX/ELECTROLUX, CANDY, WHIRLPOOL, SMEG, NARDI, PLADOS, TELMA, JOLLYNOX, TERIM/F.LLI ONOFRI, FOSTER.**



87 - Bianco Antico

Abbinabile con: **HOTPOINT-ARISTON, REX/ELECTROLUX, CANDY, WHIRLPOOL, SMEG, NARDI, PLADOS, TELMA, TERIM/F.LLI ONOFRI.**

Gamma colori lavelli



ULTRAQUARTZ colori Pastello



21 - Blu Laguna



22 - Giallo Paglia



23 - Verde Acquamarina



24 - Blu Polare



25 - Giallo Pompelmo



26 - Verde Antico



ULTRAQUARTZ colori Traslucidi (Abbinabili agli elettrodomestici HOTPOINT-ARISTON)



32 - Argento

Abbinabile con: HOTPOINT-ARISTON (Linea "Diamond"), CANDY, NARDI.



33 - Champagne "AR"

Abbinabile con: HOTPOINT-ARISTON (Linea "Diamond").



34 - Grigio Carbone

Abbinabile con: HOTPOINT-ARISTON (Linea "Diamond").



GRANIT



78 - Cinnamon
Abbinabile con: NARDI.



79 - Bianco
Abbinabile con: JOLLYNOX.



81 - Grigio
Abbinabile con: NARDI.



83 - Avrelle
Abbinabile con: NARDI.



89 - White "AR"
Abbinabile con: **HOTPOINT-ARISTON**.



microULTRAGRANIT



50 - Terra
Abbinabile con: CANDY, SMEG, JOLLYNOX.



51 - Pietra Vecchia
Abbinabile con: **HOTPOINT-ARISTON**, JOLLYNOX.

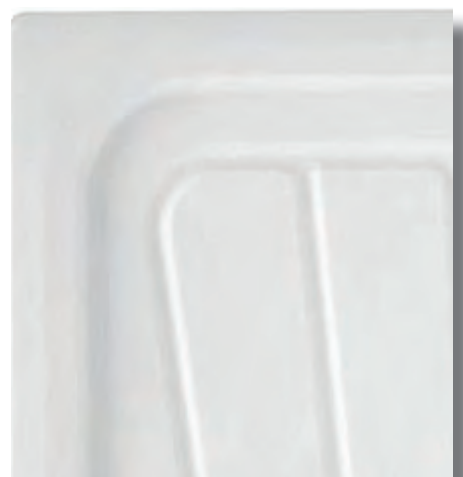

52 - Alaska

Gamma colori lavelli



microULTRAGRANIT



53 - Ambra

Abbinabile con: **HOTPOINT-ARISTON**, FRANKE.



55 - Sahara

Abbinabile con: **HOTPOINT-ARISTON** (Linea "Diamond"), FRANKE.



56 - Jasmine

Abbinabile con: **HOTPOINT-ARISTON**, REX/ELECTROLUX, CANDY, WHIRLPOOL, SMEG, NARDI, PLADOS, TELMA, TERIM/F.LLI ONOFRI, BLANCO.



57 - Mattone



58 - Bianco Latte

Abbinabile con: WHIRLPOOL, SIEMENS, BOSCH.



59 - Antracite Matt



70 - Black Matt

Abbinabile con: **HOTPOINT-ARISTON**, INDESIT, REX/ELECTROLUX, CANDY, WHIRLPOOL, SMEG, NARDI, JOLLYNOX, TERIM/F.LLI ONOFRI, FOSTER.



90 - Bianco Opale

Abbinabile con: **HOTPOINT-ARISTON**, REX/ELECTROLUX, CANDY, SMEG, NARDI, PLADOS, TELMA, FRANKE, JOLLYNOX.



91 - Grigio Grafite

Abbinabile con: **HOTPOINT-ARISTON**.



microULTRAGRANIT



92 - Beige Pietra



93 - Blu Cobalto

Abbinabile con: FRANKE.

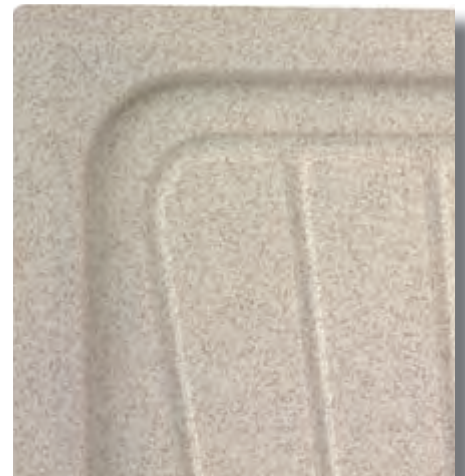

94 - Avena

Abbinabile con: **HOTPOINT-ARISTON, INDESIT, REX/** ELECTROLUX, CANDY, WHIRLPOOL, SMEG, NARDI, PLADOS, TELMA, FRANKE, JOLLYNOX, TERIM/F.LLI ONOFRI, FOSTER.



95 - Nero Ebony

Abbinabile con: REX/ELECTROLUX, CANDY, SMEG, NARDI, PLADOS, TELMA, FRANKE, JOLLYNOX.



96 - Terracotta



97 - Verde



98 - Bianco Polare

Abbinabile con: **HOTPOINT-ARISTON, REX/ELECTROLUX,** CANDY, SMEG, NARDI, PLADOS, TELMA, FRANKE, JOLLYNOX.



99 - Grigio Perla

Abbinabile con: SMEG, FRANKE, JOLLYNOX.

Gamma colori lavelli



ULTRAMETAL

Colori abbinabili ai piani di cottura e forni in ACCIAIO INOX di tutti i produttori di elettrodomestici ed ai piani di cottura e forni in CRISTALLO dei marchi riportati sotto ad ogni singolo colore.



63 - Bianco



41 - Alluminio

Abbinabile con: **HOTPOINT-ARISTON (Argento SL)**, SMEG, FRANKE, JOLLYNOX, SIEMENS, BOSCH.



42 - Titanio

Abbinabile con: PLADOS, TELMA, JOLLYNOX, SIEMENS, BOSCH.

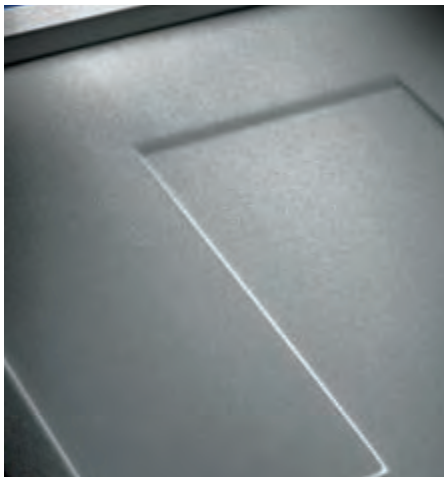

43 - Antracite - Abbinabile con: **HOTPOINT-ARISTON (Ghiaccio ICE)**, CANDY (Spark Grafite), WHIRLPOOL, FRANKE, JOLLYNOX, SIEMENS, BOSCH.

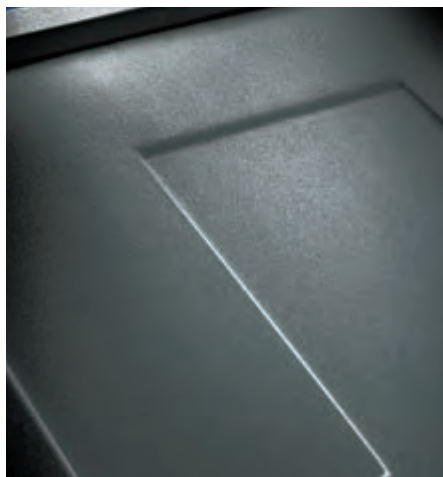

44 - Nero

Abbinabile con: **HOTPOINT-ARISTON (Mirror MR)**, CANDY (Cristallo Nero), FRANKE, SIEMENS, BOSCH.

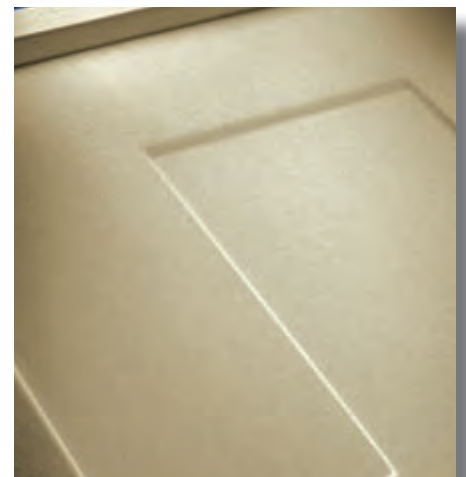

45 - Beige



46 - Blu

Abbinabile con: NARDI.

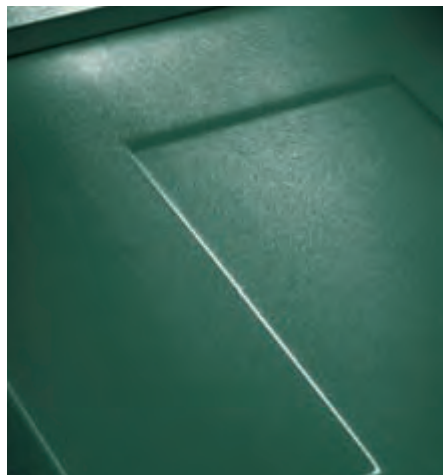

47 - Verde

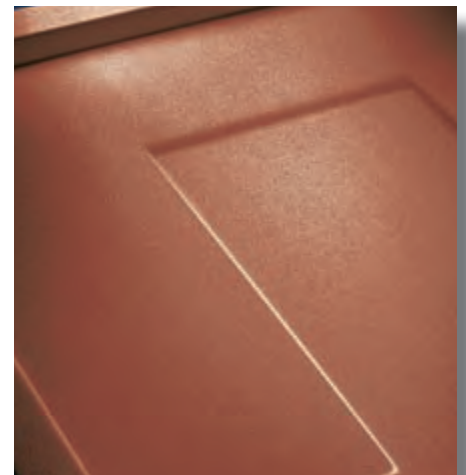

48 - Terracotta



ULTRAMETAL



49 - Oro



60 - Rame - Abbinabile con: REX/ELECTROLUX, SMEG, PLADOS, TELMA, TERIM/F.LLI ONOFRI.

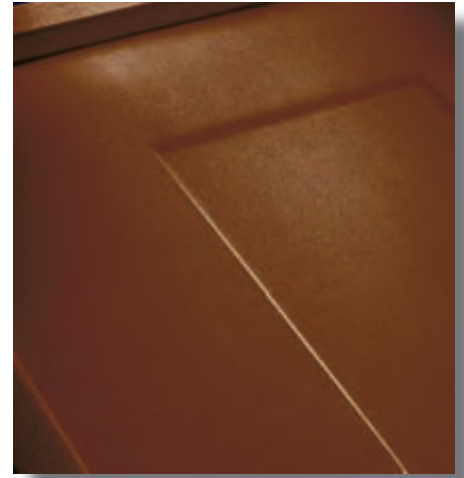

62 - Ramato - Abbinabile con: NARDI, FRANKE.



ULTRAVITRO

Colori abbinabili ai piani di cottura e forni in ACCIAIO INOX di tutti i produttori di elettrodomestici ed ai piani di cottura e forni in CRISTALLO dei marchi riportati sotto ad ogni singolo colore.



04 - Aqua

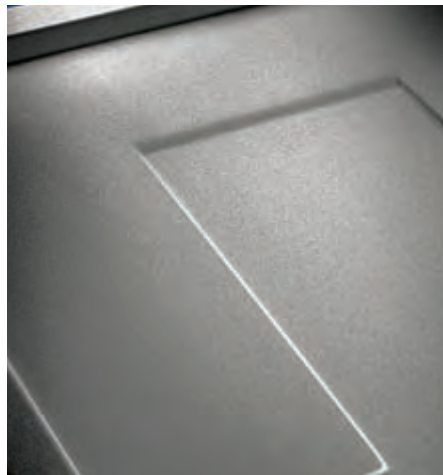

05 - Ghiaccio - ICE
Abbinabile con: HOTPOINT-ARISTON (linea "Diamond").

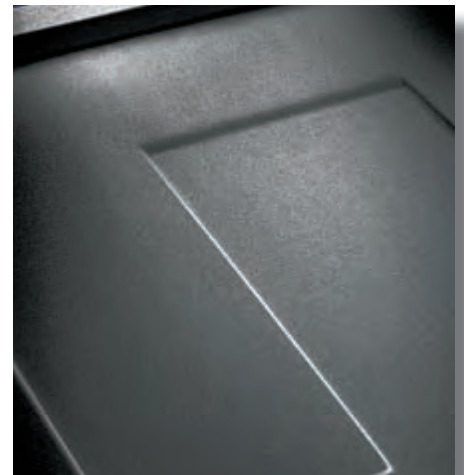

06 - Nero a Specchio - MR
Abbinabile con: HOTPOINT-ARISTON (linea "Diamond").



07 - Argento - SL
Abbinabile con: HOTPOINT-ARISTON (linea "Diamond"), CANDY (Spark Aqua), NARDI.



09 - Champagne - CH
Abbinabile con: HOTPOINT-ARISTON (linea "Diamond").



NATURSTONE: I LAVELLI PREZIOSI!



S01 - Pietra Black

NEW



S02 - Pietra White

NEW

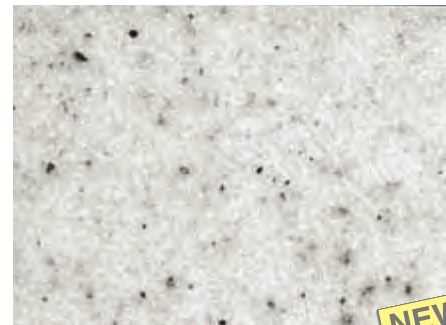

S03 - Pietra Grey

NEW

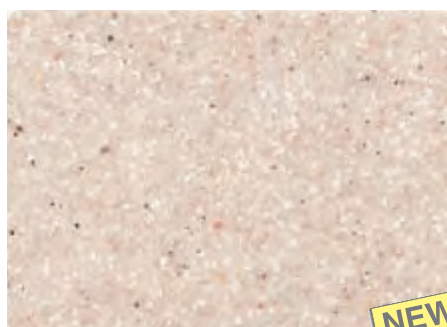

S04 - Pietra Avana

NEW

I lavelli in **Naturstone** sono lavelli di nuova generazione costituiti da **pietre naturali semipreziose**.

I lavelli in **Naturstone**:

- consentono di ottenere **effetti estetici eccezionali**;
- hanno **tonalità naturali e molto brillanti**;
- hanno una **durezza superficiale** ed una **resistenza al graffio senza uguali** (il corindone, uno dei minerali presenti, è l'elemento più duro in natura dopo il diamante);
- **mantengono perfettamente inalterato il colore** per tutta la vita del lavello.

ATTENZIONE!

PREZZO LAVELLI IN **NATURSTONE**: + 20%
RISPETTO AL PREZZO DEI LAVELLI IN **microULTRAGRANIT**



microULTRAGRANIT

Il **microULTRAGRANIT** è la naturale riformulazione dell'ultragranit.

Le **microparticelle** presenti nella struttura del **microULTRAGRANIT** conferiscono al manufatto un **eccellente aspetto estetico** ed un **piacevole effetto al tatto**: il cosiddetto **"effetto seta"** o **"effetto velluto"** che lo rende **più liscio** e **più gradevole**. Un lavello in **microULTRAGRANIT** è ancora **più bello, più igienico e più facile da pulire** e con le **nuove tonalità satinat**e si sposa benissimo non solo con le cucine classiche ma anche con le nuove cucine moderne e di tendenza.

ATTENZIONE!

Su richiesta, tutti i lavelli Plados
possono essere provvisti
anche di Protezione Ultraclean®.

MAGGIORAZIONE PREZZO:

+8% per i lavelli con Protezione Ultraclean®

TEMPI DI CONSEGNA:

3 SETTIMANE DALL'ORDINE

Gamma colori rubinetti



CROMO



40 - Cromo



ULTRAQUARTZ colori Tradizionali

COLORI PIENI

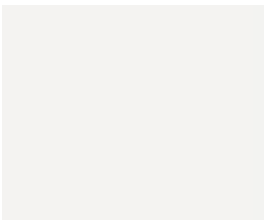

01 - Bianco



02 - Champagne

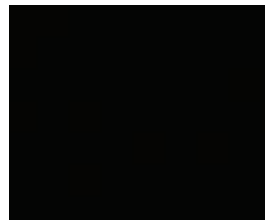

12 - Nero



67 - Sabbia

COLORI PIENI



75 - Grigio Antracite



87 - Bianco Antico

COLORI SFUMATI



66 - Terra di Francia



74 - Cappuccino



ULTRAQUARTZ colori Pastello



21 - Blu Laguna



22 - Giallo Paglia



23 - Verde Acquamarina



24 - Blu Polare

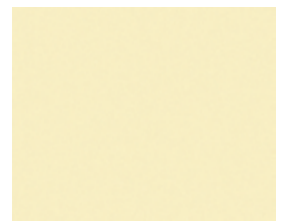

25 - Giallo Pompelmo



ULTRAQUARTZ colori Traslucidi

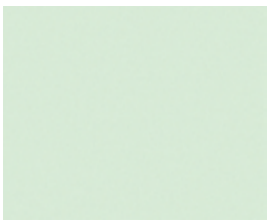

26 - Verde Antico



32 - Argento

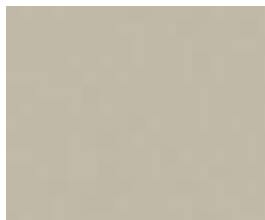

33 - Champagne "AR"



34 - Grigio Carbone



GRANIT

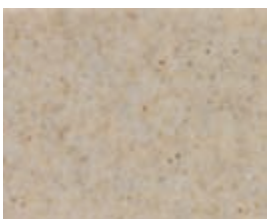

78 - Cinnamon

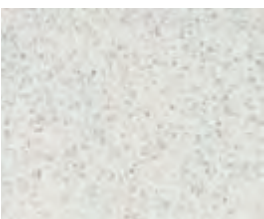

79 - Bianco



81 - Grigio

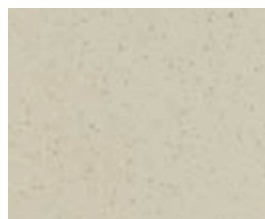

83 - Avrelle

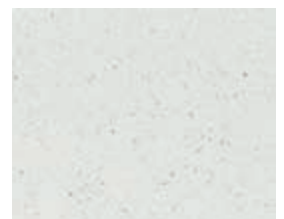

89 - White "AR"

Gamma colori rubinetti



microULTRAGRANIT



50 - Terra



51 - Pietra Vecchia



52 - Alaska



53 - Ambra



55 - Sahara



56 - Jasmine



57 - Mattone

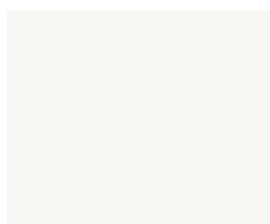

58 - Bianco Latte



59 - Antracite Matt

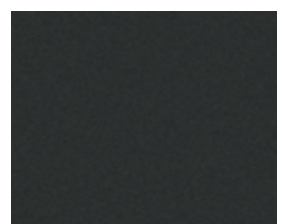

70 - Black Matt



90 - Bianco Opale



91 - Grigio Grafite

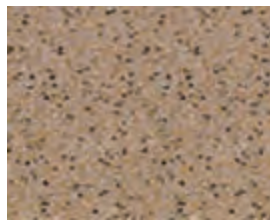

92 - Beige Pietra



93 - Blu Cobalto



94 - Avena



95 - Nero Ebony



97 - Verde

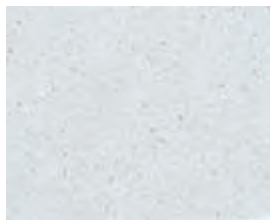

98 - Bianco Polare

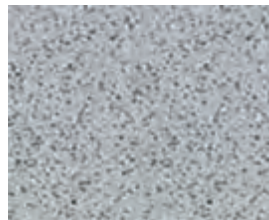

99 - Grigio Perla

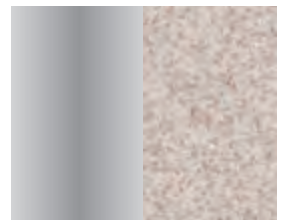

40 + codice Ultragranit

N.B.: ad esempio, per ordinare un miscelatore cromo/Ultragranit avena al codice colore 40 relativo al cromo, aggiungere il codice 94 relativo al colore Ultragranit avena



ULTRAMETAL

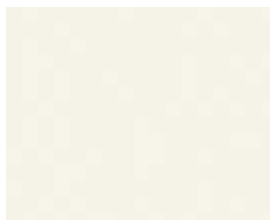

63 - Bianco

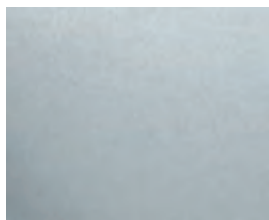

41 - Alluminio

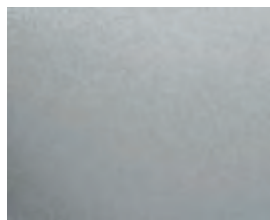

42 - Titanio

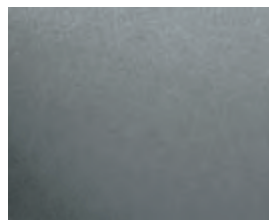

43 - Antracite

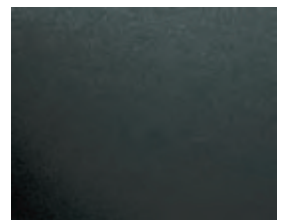

44 - Nero

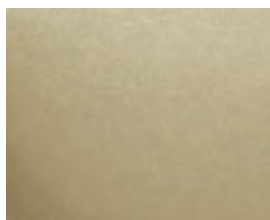

45 - Beige



46 - Blu



47 - Verde



48 - Terracotta

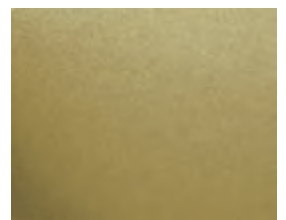

49 - Oro

Gamma colori rubinetti



ULTRAMETAL



60 - Rame

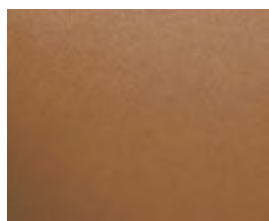

62 - Ramato



40 + codice Ultrametal

N.B.: ad esempio, per ordinare un miscelatore cromo/**Ultrametal nero** al codice colore **40** relativo al cromo, **aggiungere** il codice **44** relativo al colore Ultrametal nero.



ULTRAVITRO



04 - Aqua*

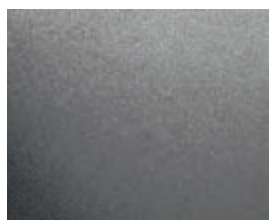

05 - Ghiaccio - ICE

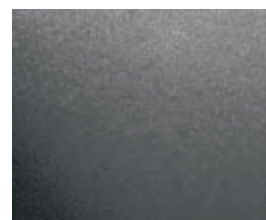

06 - Nero a Specchio - MR

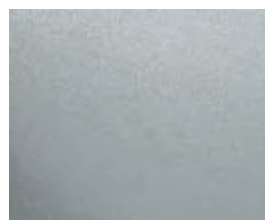

07 - Argento - SL

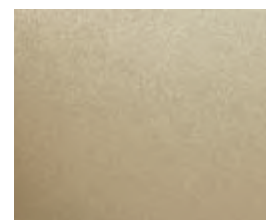

09 - Champagne - CH



NATURSTONE: I LAVELLI PREZIOSI!



501 - Pietra Black*



502 - Pietra White*



503 - Pietra Grey*



504 - Pietra Avana*

***ATTENZIONE:** i colori contrassegnati con l'asterisco sono solo su richiesta.



ALTRE FINITURE



40S - Cromo Satinato



40SP - Cromo Spazzolato



PVD - Spazzolato*

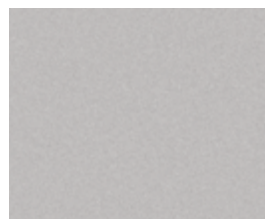

16 - Argento Anticato



17 - Rame Anticato



18 - Bronzo Anticato



19 - Ottone

*** N.B. -** Il trattamento PVD è un processo chimico a base di vapori di titanio e zirconio che permette di ottenere delle superfici con un aspetto simile all'acciaio inox ma a costi molto più contenuti.

I miscelatori CROMO/ULTRAGRANIT e CROMO/ULTRAMETAL si presentano con alcune parti cromate ed altre colorate.

ATTENZIONE! - Tutti i modelli di rubinetteria proposti nei vari colori dalla Plados sono disponibili nei propri magazzini. Per alcuni modelli di nicchia o per colori particolari i tempi di consegna potrebbero risultare maggiori dello standard.

Per i colori Pastello, per i colori Granit e per i colori Naturstone, non tutti i modelli potrebbero essere disponibili nei nostri magazzini. Tempo massimo di consegna: 3 settimane dall'ordine.

Servizi e assistenza Plados



Servizi e assistenza

Il consumatore finale è oggi sempre più informato e competente e richiede un servizio qualificato e professionale che non si limiti al momento dell'acquisto ma che comprenda anche l'assistenza ante-vendita e post-vendita. Numerose sono le iniziative intraprese dalla Plados per soddisfare tutte le esigenze e le necessità degli acquirenti. Qualsiasi **informazione tecnica** o **commerciale** può essere richiesta al nostro **servizio clienti** digitando il numero:

PRONTO PLADOS
0733 290592

Internet

La clientela Plados ed i consumatori possono accedere ai numerosi siti web registrati dalla Plados e visionare la gamma dei modelli e colori presenti nelle nostre collezioni, nonché le nostre ultime novità. Sono reperibili anche tutte le informazioni per il montaggio, la cura e la manutenzione dei nostri prodotti proposti.

Si può accedere ai prodotti Plados dai seguenti **siti web**:

www.plados.it
www.lavelli-cucina.it - www.chorax.it

Assistenza tecnica per elettrodomestici

Una qualificata rete di centri di Assistenza Tecnica copre l'intero territorio nazionale. Per qualsiasi informazione o difetto d'origine su piani di cottura e forni, contattare il centro autorizzato più vicino. Il consumatore finale, insieme al **libretto di istruzioni** per l'**installazione**, l'uso e la **manutenzione** riceverà anche l'**elenco aggiornato** dei **Centri Assistenza Tecnica competenti per territorio**.

Assistenza tecnica per cappe aspiranti

Per l'**assistenza tecnica** sulle cappe aspiranti e sui piani di cottura in vetroceramica o per la **richiesta di ricambi** ed **accessori**, digitare il numero:

0733 290592

0731 880301

Assistenza tecnica per dissipatori

Per l'**assistenza tecnica** sui dissipatori per rifiuti alimentari digitare il numero verde:

Numero Verde
800 290330

Certificazioni Plados

Certificazioni

I **prodotti Plados** sono **realizzati** nel rispetto delle **rigorose norme internazionali** che prevedono l'utilizzo di **materie prime di pregio**. Il **controllo** sia dei **processi di fabbricazione** che dei **prodotti** hanno consentito alla nostra Azienda di ottenere la certificazione **UNI EN ISO 9001:2008**.

CERTIFICATO N. 773
UNI EN ISO 9001:2008
EA14

Marchio CE

Lavelli, elettrodomestici, cappe aspiranti e dissipatori sono fabbricati nel rispetto delle **Direttive Europee** e consentono alla nostra Azienda di apporre su questi prodotti il marchio **CE**.



Marchio IMQ

Elettrodomestici, cappe aspiranti e dissipatori per rifiuti alimentari sono provvisti del **marchio IMQ**, Istituto Italiano del marchio di Qualità. Il **marchio IMQ** attesta che i **prodotti** sono **certificati** e sono costruiti nel rispetto delle normative vigenti e rappresenta quindi un elemento di **sicurezza per il consumatore**.



ATTENZIONE!

Nei **coordinati in tinta** composti da **lavello + rubinetto + piano cottura + forno + cappa aspirante**, va tenuto presente che i materiali utilizzati sono di diversa natura e quindi tra i vari elementi **possono verificarsi differenze cromatiche**.

Centri autorizzati per Assistenza Tecnica sugli elettrodomestici

TRENTINO	NOMINATIVO	INDIRIZZO	LOCALITA'	TELEFONO
Trento	TECNOVIVA	Via Nazionale	Roncone (TN)	0465/901451
Bolzano	TECNO ASSISTENZA	V.le Europa, 82	Bolzano	0471/200099

FRIULI V.G.				
Trieste	CAT EUROSERVICE di Gandolfo	Via Vespucci, 19	Trieste	040/3728855
Udine	AZETA RICAMBI	Viale Venezia, 178/C	Udine	0432/235282
Gorizia	AZETA RICAMBI	Viale Venezia, 178/C	Udine	0432/235282

VENETO				
Verona	T.M. SERVICE	Via dell'Industria, 31	Castelnuovo del Garda (VR)	045/7570026
Belluno	BEPPE CREMASCO	Via P. Mascagni, 1	Asolo (VI)	0423/952027
Treviso	BEPPE CREMASCO	Via P. Mascagni, 1	Asolo (VI)	0423/952027
Vicenza	TECNOSERVICE di Gastaldello Roberto	Via Bassanese, 3/A	Cartigliano (VI)	0424/592335
Rovigo	Furini Vincenzo	P.zza S. Pietro, 120	S. Pietro Polesine (RO)	0425/850192
Rovigo EST	BARBON SERVICE	Via Roma, 99	Taglio di Po (RO)	0426/660418
Padova	Riondato Pietro	Via Vittorio Veneto, 11	Mestrino (PD)	049/9000711
Venezia	C.R.E.D.	Via Desenzano, 11	Spinea (VE)	041/994117
Venezia NORD	Vignando Luigino	Via dell'Industria, 18	Gruaro (VE)	0421/74472
Venezia SUD	G. e M. RIPARAZIONI	Via Tiglio, 39	Sottomarina (VE)	041/4965646

VALLE D'AOSTA				
Aosta Pref. 0165	ELETTORIPARAZIONI di Ienaro	Via Chambery, 108	Aosta	0165/230260

PIEMONTE				
Ivrea	A.R.I.G.E. di Albertini Walter	Via Torino, 267	Ivrea (TO)	0125/639438
Torino	STAR snc	Via G. del Barolo, 16	Torino	011/883991
Cuneo	Fraire Angelo	Via Circonvallazione 2/A	Cuneo	0175/45356
Asti	Nicola Elio	Via Sabbione, 10	Mombercelli (AT)	0141/959318
Vercelli	Mantoan Dario	Via Matteotti, 69	Cameri (NO)	0321/519078
Novara	Mantoan Dario	Via Matteotti, 69	Cameri (NO)	0321/519078
Alessandria	SAIE	Corso Aquì, 370	Alessandria	0131/341260
Biella	Bortolan Gianmaria	Via Milano, 121	Vigliano Biellese (BI)	015/511704
Verbania	RIP.EL di Pitasi	C.so Roma, 178	Gravellona Toce (Verbania)	0323/846512

LOMBARDIA				
Milano/Monza	MAEE di Pellegrini	Via Teodosio, 80	Milano	02/2822108
Pavia	M.A.C. di Pighetti Giuseppe	Via A. Volta, 4	(Loc. Casottole) Torre D'Isola (PV)	0382/407555
Lodi Provincia SUD	Cordani Luigi	Via Dante, 14	S. Giorgio Piacentino (PC)	0523/379455
Lodi Città + Prov NORD	R.E. di Goisa Oliviero	Via Brescia, 14/16	Crema (CR)	0373/83777
Brescia	ROVETTA G. Pietro	Via Simoni, 20	Brescia	030/311038
Como	Volonté Sergio	Via L. Da Vinci, 32	Lurate Caccivio (CO)	031/490514
Lecco	C.A. Sala & Bartolini	Via Bellingera, 2	Civate (LC)	0341/550220
Mantova	Patruno Antonio	Via C. Pavese, 18	San Giorgio di Mantova (MN)	0376/381766
Mantova	AD Service	Strada Palazzone, 1/A	Gonzaga	333/7474552
Varese	Germi Marino	Via Torpera Sup., 13	Casale Litta (VA)	0332/945596
Val Camonica/Lovere/Rogno	C.R.E. di Bianchi Antonio	Via Torre, 2	Berzo-Demo (BS)	0364/61290
Cremona	A.R.T.E. di Scaramuccia Enrico	Via Roma, 11	Gadesco (CR)	0372/838230
Sondrio EST	CREL	Via Carducci, 23	Sondrio EST	0342/216538
Sondrio OVEST	Spaziale E.	Via Case Sparse, 76	Domaso (CO)	0344/95015
Bergamo/Val Cavallina	ASS.EL di Gaini	Via Tagliamento, 5	Brusaporto (BG)	035/686005
Bergamo (Val Seriana+Scalve)	Bonicelli Camillo	Via Marconi, 296	Villa D'Ogna (BG)	0346/21697
Morbegno (SO)	ARES s.n.c.	Via Marcora, 29/A	Morbegno (SO)	0342/611047
Crema	RIE s.n.c.	Via Desti, 9	Crema (CR)	0373/84685

LIGURIA				
Genova	EUROWORK di Giovanni Bellitto	Via G. Torti, 165/R	Genova	010/511399
Imperia	S.A.T. s.a.s. di Santacaterina Maurizio	Via Argine destro, 281	Imperia	0183/291716
La Spezia	CTE di Pasquali Vasco & C. snc	Via Sarzana, 407	La Spezia	0187/501378
Savona	DITTA Pesce Mario	Via Servettaz, 95/R	Savona	019/814198

Per informazioni contattare il centro di assistenza tecnica abilitato più vicino.

Centri autorizzati per Assistenza Tecnica sugli elettrodomestici

EMILIA ROMAGNA	NOMINATIVO	INDIRIZZO	LOCALITA'	TELEFONO
Bologna	B. F. di Bernardi	Piazza Belluno, 4D	Bologna	051/546509
Modena	CENTRO RIPARAZIONI ELETTRODOMESTICI	Via Cavo Argine, 2/A	Modena	059/250012 - 059/260535
Ferrara	TELEVIDEO	Via Caldirolo, 84	Ferrara	0532/66157
Rimini	C.A.T. di Pirozzi & C.	Via Chiabrera, 15	Rimini	0541/386599
Rimini	CAN Elettrodomestici	Via Sacconi, 3	Rimini	0541/772718
Parma	CARPI SERVICE snc di Carpi F. & M.	Via XI Settembre, 7	Sorbolo (PR)	0521/698955
Parma Zona Montana	SOLIANI PINI PAOLO	Strada della Scuola, 2/B	Langhirano (PR)	0521/357104
Reggio Emilia	Bonacini Franco	Via F. Cavallotti, 41	Reggio Emilia	0522/512413
Reggio Emilia - Zona Montana	C.A.M.A. di Moreni Alberto	Via R. Grieco, 2	Castenuovo Ne' Monti (RE)	0522/811155
Forlì	Burnacci Antonio	Via Cerchia, 82/b	Forlì	0543/404849
Ravenna	TECNOROSSO di Rossi Gabriele	Via Cantinelli, 41	Faenza (RA)	3357219642
Ravenna	Cimatti Fabrizio	Via Giovanni XXIII	Faenza (RA)	0523/716361
Piacenza	R.E.M. Cordani Luigi	Via Manfredi, 110/A	Piacenza	0547/330270
Cesena	MONTI & LUCCHI	Via Longo, 275	Cesena	
TOSCANA				
Firenze - Prato	FI.MA di Fiumicelli	Via Roncioni, 25/A	Prato	0574/41304
Firenze	S.A.T.E.L.	Via Centostelle, 1	Firenze	055/613307
Pisa	Gasparini Stefano	Via A. Gramsci, 78/79	Ponsacco (PI)	0587/731743
Massa	S.T.EL	Via Monte Sagro, 19	Viareggio (MS)	0584/962801
Arezzo	GIOMMONI SERVICE	Via Romana, 157	Arezzo	0575/901159
Lucca + Versilia	ROSSI SERVICE	Via del Bozzo, 204/A	San Donato (LU)	0583/515050
Livorno NORD	ELETTROCASA di BRILLI	Via Artigiano, 25	Livorno	0586/405340
Livorno SUD	C.A.T.E.	Via Luca Della Robbia	Cecina (LI)	0586/635071
Grosseto	La Carbonara Giovanni	P.zza I° Maggio, 3	Bagno di Gavorrano (GR)	0566/844194
Pistoia	CARRADORI s.r.l.	Via dei Macelli, 1	Pistoia	0573/28284
Siena	PARIELS	Via Tolomei, 9	Siena	0577/51159
Siena	S.A.T.E.R.	Viale Cavour, 36	Siena	0577/44597
Isola D'Elba	ARCHIMEDE	Via Dell'Annunziata, 8/10	Portoferraio (LI)	0565/930451
UMBRIA				
Perugia	ATE	Via Sandro Penna, 110	S. Andrea delle Fratte (PG)	075/5271522
Terni	A.E.T. snc	Via Vocabolo Fiori, 19	Terni	0744/401131
MARCHE				
Ancona	ALBA di BOLDREGHINI	Via Industria, 5/6	Marzocca (AN)	071/7990061
Pesaro	ZAFFINI PAOLO	Via S. Eusebio, 34	Fano (PU)	0721/865885
Macerata	DELTRO snc	Via Natali Giulio, 51/E	Macerata	0733/202492
Ascoli Piceno	MARCONI LANFRANCO	Via Monte Bianco, 10	Porto D'Ascoli (AP)	0735/751155
ABRUZZO				
Aquila	Antonelli Fabio	V.le della Croce Rossa, 63/A	Aquila	0862/401888
Avezzano (AQ)	Cerasani Alessio	Via Napoli, 49	Avezzano (AQ)	360982266
Sulmona (AQ)	EURO SERVICE di Paolini S.	Via Garibaldi, 20	Popoli (PE)	085/98492
Pescara	EURO SERVICE di Paolini S.	Via Garibaldi, 20	Popoli (PE)	085/98492
Teramo	CENTRO TECNICO VIBRATA	S.S. 16, 135	Villa Rosa di Martinsicuro (TE)	0861/753225
Chieti	EUROASSISTENZA	Via Nazionale Adriatica, 260	Francofonte (CH)	085/817297
MOLISE				
Campobasso	DAG Service	P.zza Molise, 84/85/86	Campobasso	0874/67349
Isernia	Allegri Guido	Via Fortini, 7	Isernia	0865/2159
BASILICATA				
Potenza NORD + MELFESE	PINTO FELICE	Via Appia, 91	Venosa (PZ)	0972/36607
Potenza	Ditta Dolce di Diamante T.	Via Napoli, 2/12	Potenza	0971/69425
Potenza SUD	A.G.S.	Via S. Paolo, 1	Lauria (PZ)	0973/823282
Matera NORD	LOIUDICE NICOLA	Via Fedro, 2	Altamura (BA)	080/3115437
Matera SUD	C.A.T. F.lli IPPEDICO	Concilio Vaticano II, 22/A	Bernalda (MT)	0835/542133
LAZIO				
Roma città	GI.ZETA di Green & Z.	Via Campo Bruno, 36	Roma	06/2073079
Civitavecchia	TECHNO srl	Viale Lazio, 16/A	Civitavecchia (Roma)	0766/25757
Ostia-Acciaia-Fiumicino-Ardea	ELECTROSERVICE ITALIA	Via F. Ingoli, 47	Acciaia (Roma)	06/52361631
Rieti	Pezzotti Fabrizio	P.zza Marconi, 13	Rieti	0746/482623

Per informazioni contattare il centro di assistenza tecnica abilitato più vicino.

 **PLADOS**[®]
Complementi per cucine d'autore.

Centri autorizzati per Assistenza Tecnica sugli elettrodomestici

LAZIO	NOMINATIVO	INDIRIZZO	LOCALITA'	TELEFONO
Latina NORD	Nardone Salvatore	Via Don Morosini, 21	Fondi (LT)	0771/504748
Latina SUD	ITALREG s.r.l.	S.S. Formia-Cassino	Penitro (LT)	0771/738011
Frosinone	ELETTROD. Fratangeli	Via Mastruccia	Frosinone	0775/870405
Viterbo e Provincia	S.T. SERVICE s.r.l.	Via della Palazzina, 103/G	Viterbo	0761/345768
Tivoli	Osimani Claudio	Via Dei Sossi, 64	Tivoli (ROMA)	0774/313210
Anzio/Nettuno	ELECTROSERVICE ITALIA	Via F. Ingoli, 47	Acilia (ROMA)	06/52361631

CAMPANIA				
Napoli	SATEP	Via Nazionale delle Puglie, 176	Casoria (NA)	081/7590666
Benevento	SANNIO MULTIMEDIALE	Zona Ind. Pezzapiana	Benevento	0824/43588
Salerno	S.V.E.E.L. srl	Via S. Leonardo, 120	Trav.sa Migliaro (SA)	089/335685
Salerno NORD	Galdi Mario	Via Grillo, 43/B	Z.I. Capezzano (SA)	089/567287
Salerno SUD	Sbrollini Emilio	Via Nazionale, 38/44	Sala Consolina (SA)	0975/22675
Avellino e Prov.	SE.VI. Service	Via R.le Viviani, 7	Loc. Torrette Mercogliano (AV)	0825/683169
Foro d'Ischia	S.I.R.E. di Polito Annunziata	Via Madonna delle Grazie, 22	Foro d'Ischia	081/907393
Caserta	Cipullo Antonio	Via Case Sparse, 24	Casagiove (CE)	0823/362900

PUGLIA				
Bari SUD	Tubito Massimo	Via Vezzano, 11/C	Altamura (BA)	080/3114387
Bari Città + NORD	Sated	Corso Mazzini, 160	Bari	080/5794025
Brindisi	Galiano Raffaele	Via Confalonieri, 15	Carovigno (BR)	0831/990298
Foggia NORD	STED di Di Lella G.	Via Alle Croci, 11	Ischitella (FG)	0884/995505
Foggia Città + SUD	Bufalo Lorenzo	Via G. Gentile, 26	San Severo (FG)	0882/223921
Lecce	CELER di Persano	Via Lecce, 64	Cavallino (LE)	0832/613059
Taranto	Santoro Attilio	Via Marche, 24	Taranto	099/335884

CALABRIA				
R. Calabria	D.P.S. Service	Reggio Campi, 1 tronco 97	Reggio Calabria	0965/330501
R. Calabria	ELETTROPANAIA	Via E. Fermi, 93/95	Siderno	0964/342192
Catanzaro	SATE	Via milia Km 1,500	S. Maria di Catanzaro (CZ)	0961/61575
Cosenza	Elia Tonino	Via E. Fermi, 11	Rende (CS)	0984/401068
Vibo Valentia	ELTTROSERVICE di Loscri Felicia	Via Maria Pisa, 35 (SS18 Km 447)	Nao di Jonadi (VV)	0963/331240
Cariati e Zona Est	F.A.G. SERVICES di Cirantino	Via Magenta	Cariati (CS)	0983/91943
Crotone	Berlingeri Ivo & Agostino	Via Traversa 1° Maggio	(Palazzo Fabiani) Crotone	0962/24556
Bovalino	R.E.D. di Carpenteri	Via XXIV Maggio, 165/167	Bovalino (CS)	0964/61659
Gioia Tauro	ELTTROSERVICE di Loscri Felicia	Via Maria Pisa, 35 (SS18 Km 447)	Nao di Jonadi (VV)	0963/331240

SICILIA				
Palermo	CTA Service di Giusino Francesco	Via Rapisardi, 44	Palermo	091/343431
Palermo	Centro assistenza elettrodomestici	Via Ruggero Loria, 4/6	Palermo	091/363578
Palermo SUD	Magro Pietro	Via Vittorio Emanuele, 236	S. Giuseppe Jato (PA)	091/8578549
Cefalù/Madonie/Nebrodi	FRIGOTECNICA	Via Pietragrossa, 11	Cefalù	0921/424790
Messina	TRINACRIA Ricambi	Via G. La Farina, 148	Messina	090/693880
Messina OVEST	ELDOM SERVICE	Via Nazionale, 339	Rocca di Capri Leone (ME)	0941/950254
Messina EST	Mancuso Antonio	Via della Concordia, 53	Olivarella (ME)	090/931343
Messina SUD	NUOVA MEPI SERVICE	Via dell'Autonomia, 33	Gravina di Catania (CT)	095/411999
Isole Eolie e Lipari	Salvatore Paratore	Via Torrente, 2	Malfa (Isola di Salina)	090/9844382
Caltanissetta	Lo Bue Salvatore	Via Guttuso, 3/5/7	Caltanissetta	0934/23163
Enna	Lo Bue Salvatore	Via Guttuso, 3/5/7	Caltanissetta	0934/23163
Catania NORD	NUOVA MEPI SERVICE	Via dell'Autonomia, 33	Gravina di Catania (CT)	095/411999
Catania SUD	A.T.E. s.r.l.	Via D. Alighieri, 70	Caltagirone (CT)	0933/26209
Trapani	S.T.E.T. di Spada Alfonso	Via C.A. Pepoli, 84	Trapani	0923/873939
Siracusa	Brancolini Gianni	Via Bosco di Sopra, 42	Canicattini Bagni (SR)	0931/945254
Ragusa	Brancolini Gianni	Via Bosco di Sopra, 42	Canicattini Bagni (SR)	0931/945254
Agrigento	EURODOMESTIC	Via Roma, 107	Favara (AG)	0922/421737

SARDEGNA				
Cagliari	ASSITECNICA snc di Fiori & C.	Via Corsica, 23	Cagliari	070/304222
Sassari	GAVINO LADU	Z.I. Predda Niedda strada 28	Sassari	079/261121
Nuoro	Ditta Giobbe di Giobbe Lussorio	Via Veneto, 66/68	Nuoro	0784/34570
Oristano	Felisari Marisa	Via Sansimaco, 71	Oristano	0783/78377
Olbia	ESSEGI di Salis	Via G. di Simone, 8	Olbia (SS)	0789/50672
Isola la Maddalena	L.R.E. di Tinteri	Pzza Bambino Gesù	La Maddalena (SS)	0789/736095



PLADOS S.p.A. - Via Grazia Deledda, 3
62010 Montecassiano (MC) **ITALY**
Tel. +39 0733 290592 - Fax +39 0733 298070
e-mail: plados@plados.it - www.plados.it